



UȘI SECȚIONALE DE GARAJ

NOU. Mai multe posibilități de finisaj cu decorațiunile Duragrain



Economisiți hârtie și protejați mediul înconjurător: Scanați QR-code și descărcați broșura online.

HÖRMANN



4



16



50



Cuprins

4 De ce să alegi produsele Hörmann

16 Inspirații

18 Uși din oțel

38 Uși vitrate

40 Uși pentru fațade / uși mari

42 Uși din lemn masiv

44 Ușă batantă pentru garaj

46 Uși și accesorii

50 Design, dotări, accesorii

52 Uși secționale din oțel

56 Ornamente de design și **NOU.**
VarioDesign

58 Texturi

66 Uși cu rame din aluminiu

67 Vitrări

68 Uși secționale din lemn masiv

70 Dotări

74 Uși pietonale înglobate

76 Uși alăturate

78 Ușă batantă pentru garaj

80 Acționări

82 Accesorii

84 Dimensiuni și date de montaj

Responsabilitate de generații

Afacerea de familie Hörmann are în spate o experiență de specialist în elemente de construcție de peste 85 de ani. Acest lucru obligă generațiile prezente și viitoare. Tocmai de aceea responsabilitatea față de mediu joacă un rol atât de important pentru noi. În acest scop, dezvoltăm soluții inovatoare pentru produse durabile și protecție inteligentă a mediului.



„TREBUIE SĂ MUNCEȘTI DIN GREU PENTRU A CÂȘTIGA UN BUN RENAME.”

August Hörmann

În spiritul fondatorului companiei, marca Hörmann este o adevărată promisiune de calitate și, cu peste 20 de milioane de porți, uși, tocuri și sisteme de acționare vândute, este unul dintre cei mai de succes furnizori din Europa. Datorită rețelei internaționale cuprinzătoare de puncte de vânzare și servicii, Hörmann se consideră partenerul dumneavoastră de bază pentru elemente de construcție de înaltă calitate.



GÂNDIM ȘI ACȚIONĂM ÎN MOD ECOLOGIC. Fiind o companie de familie, suntem conștienți de responsabilitatea pe care o avem față de generațiile viitoare și oferim în mod standard toate produsele pentru construcții rezidențiale cu emisii neutre de CO₂. Prin strategia sa de sustenabilitate, Hörmann urmărește obiectivul de a reduce și de a evita emisiile. Acoperim toate necesitățile de energie electrică din toate unitățile de producție europene cu energie electrică 100% verde, obținută din surse regenerabile. În plus, ne reducem consumul prin multe alte măsuri și economisim peste 75000 de tone de CO₂ anual. Compensăm emisiile rămase prin promovarea unor proiecte certificate de protecție a climei în cooperare cu ClimatePartner.



Mai multe informații se găsesc la adresa
www.hoermann.com/sustainability



ClimatePartner
produs certificat
climate-id.com/XNEBKC



CO₂
calculare
reducere
contribuire

Calitate garantată Made in Germany



Compania familiei Hormann oferă toate componentele importante pentru elemente de construcție și modernizare dintr-o singură sursă. Acestea sunt fabricate în uzine foarte specializate, după cele mai noi standarde ale tehnicii. În plus, angajatele și angajații noștri cu înaltă calificare lucrează în mod intens la noi proiecte, fiind preocupați de un progres continuu al produselor și de îmbunătățirea detaliilor. Astfel apar brevete și inovații pe piață.





10 ani garanție*

DURABILITATE GARANTATĂ. Toate părțile componente esențiale ale ușii și ale sistemului de acționare sunt concepute și fabricate chiar de firma Hörmann. Testele de duranță în condiții reale asigură produse de serie mature la calitatea oferită de Hörmann. Pentru acest motiv și mulțumită unui sistem de asigurare a calității fără compromisuri, Hörmann acordă 10 ani de garanție pentru toate ușile secționale și 5 ani de garanție pentru sistemele de acționare Hörmann*.

* Condițiile detaliate de acordare a garanției pot fi găsite la: www.hoermann.de



Testat și
certificat

SIGURANȚĂ PENTRU DUMNEAVOASTRĂ ȘI FAMILIA DUMNEAVOASTRĂ. Ușile secționale Hörmann sunt testate și certificate conform cerințelor de siguranță ridicate impuse de norma europeană 13241, fie individual, fie împreună cu sistemele de acționare Hörmann. Mai sigură nici nu poate fi o ușă secțională. Acest lucru vă oferă zi de zi siguranță dumneavoastră și familiei dumneavoastră.



Detalii inovatoare – Numai la Hörmann

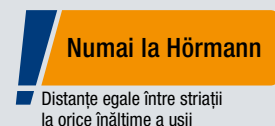

Dorim să vă oferim cea mai frumoasă și cea mai bună soluție de ușă pentru casa dumneavoastră. Acesta este motivul pentru care acordăm atenție celor mai mici detalii atunci când dezvoltăm ușile noastre secționale de garaj și dezvoltăm inovații care sunt disponibile numai la Hörmann. La Hörmann, de exemplu, strițiile și trecerile între secțiuni sunt distanțate uniform la fiecare înălțime a ușii – pentru un aspect deosebit de armonios al ușii.



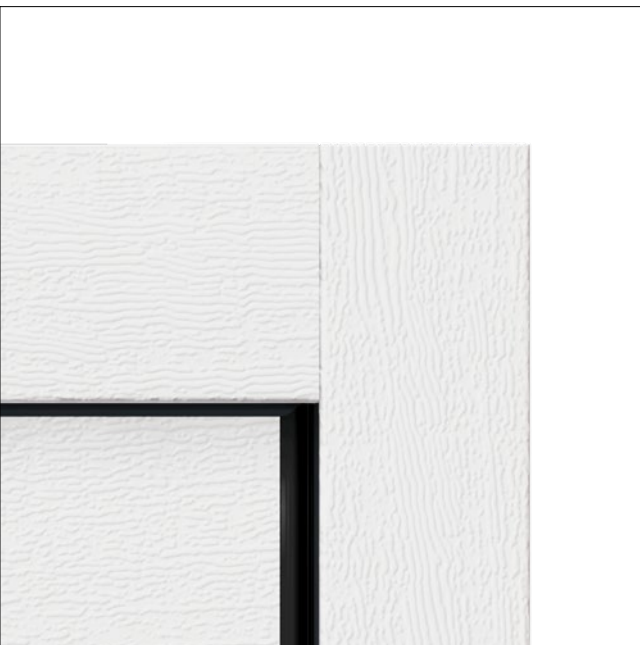

Numai la Hörmann

Aspect identic al tocurilor ușilor și blaturilor ușilor

ASPECT IDENTIC AL MONTANȚILOR ȘI BLATULUI UȘII. Aspect armonios al ușii de la panoul de mascare coplanar până la secțiuni. Cu măștile de acoperire a montanților, elementele laterale pot fi adaptate simplu la suprafața secțiunilor.

→ Mai multe informații pot fi găsite de la pagina 65.



Numai la Hörmann

Picior de toc din material plastic

PICIORUL MONTANTULUI DIN MATERIAL PLASTIC.

Piciorul montantului din material plastic, înalt de 4 cm și rezistent la uzură, cuprinde zona periclitată de rugină protejând-o sustenabil împotriva coroziunii și pe termen lung împotriva umidității acumulate.

→ Mai multe informații pot fi găsite de la pagina 71.



Numai la Hörmann

Vitrare Duratec

VITRARE DIN MATERIAL PLASTIC DURATEC.

Vitrările transparente din material plastic sunt în mod standard foarte rezistente la zgârieturi și vă oferă o vedere clară permanentă și o izolare termică îmbunătățită.

→ Mai multe informații pot fi găsite de la pagina 67.

Economie de spațiu când sunt deschise și închidere în siguranță

Ușile secționale pentru garaj se deschid pe verticală și rămân sub tavan, economisind astfel spațiu. Grație acestui principiu de construcție, oferă un spațiu maxim în interiorul și în fața garajului. Ușile secționale pentru garaje pot fi montate la orice tip de intrare în garaj și oferă o lățime de trecere mai mare. Oferiți-vă acest confort.





ECHIPAMENT DE SIGURANȚĂ

CERTIFICAT RC2. Alături de setul standard de securizare ușă împotriva ridicării, care blochează automat ușa și o protejează împotriva deschiderii forțate, veți primi opțional toate ușile de garaj secționale, ușile pietonale înglobate și ușile alăturate cu echipament de securitate certificat RC2.

→ Mai multe informații puteți găsi de la pagina 73.

MAI MULTĂ LĂȚIME DE TRECERE. Lățimea de trecere a ușilor secționale, mai mare cu până la 14 cm, face sesizabil mai confortabilă parcare inclusiv a autoturismelor și SUV-urilor mai moderne și mai late (fig. din mijloc). În cazul ușilor basculante mai vechi, intrarea și ieșirea din garaj sunt adesea chestiuni de milimetri (fig. de jos).

Ușurință inteligentă de utilizare

Operați ușor, sigur și confortabil prin intermediul telecomenzii manuale, tastaturii wireless sau smartphone-ului sistemele de acționare ale ușilor pentru garaj și ale porților de intrare în curte, sistemele de acționare ale ușilor, încuietorile ușilor, lumina și altele. Toate sistemele de acționare, receptoarele și elementele de operare cu tehnică radio BiSecur sunt 100% compatibile.





Numai la Hörmann

SIGURANȚĂ CERTIFICATĂ. Sistemul radio bidirecțional BiSecur, cu proceduri de criptare deosebit de sigure și cu raza sa de acțiune stabilă, fără interferențe, vă oferă siguranța că nimeni nu poate copia semnalul dumneavoastră radio. Acest lucru este confirmat și de experții în securitate ai Universității din Ruhr, Bochum și de institute de testare independente.



Urmăriți clipul video pe YouTube la adresa www.hormann.ro/mediacenter

TEHNICĂ INTELIGENTĂ. Sistemele de acționare Hörmann conving prin mai mult confort, funcții inteligente și tehnică inteligentă. În cazul detectării unui obstacol sistemul standard de decuplare automată oprește fiabil ușa în condiții de siguranță. Datorită pornirii și opririi line, ușa dumneavoastră se deschide și se închide fără smucituri și fără zgomot. Cu transmițătoarele noastre radio elegante puteți deschide de ex. ușa dumneavoastră comod, din mașină. Sau folosiți smartphone-ul pentru deschiderea ușii cu aplicația Hörmann BlueSecur sau Hörmann Smart Home System homee.

→ Mai multe informații puteți găsi începând cu pagina 80.

Mulțumită sistemului de decuplare automată standard, copiii pot să se joace în curtea dumneavoastră fără griji.



Cu sistemul Smart Home homee puteți controla toate funcțiile ușii de pe tableta sau smartphone-ul dumneavoastră.



Alegeți ușa care se potrivește casei dumneavoastră

Indiferent care este stilul arhitectural pentru care căutați o ușă de garaj secțională, la Hörmann veți găsi garantat modelul care se potrivește gustului și casei dumneavoastră – de la uși cu striatii drepte până la cele cu casete clasice cu diferite suprafețe, de diferite culori și decorațiuni, precum și uși din lemn masiv. Lăsați-vă inspirat de varietatea produselor Hörmann prezentate pe următoarele pagini sau configurați-vă ușa dorită, comod, pe internet.



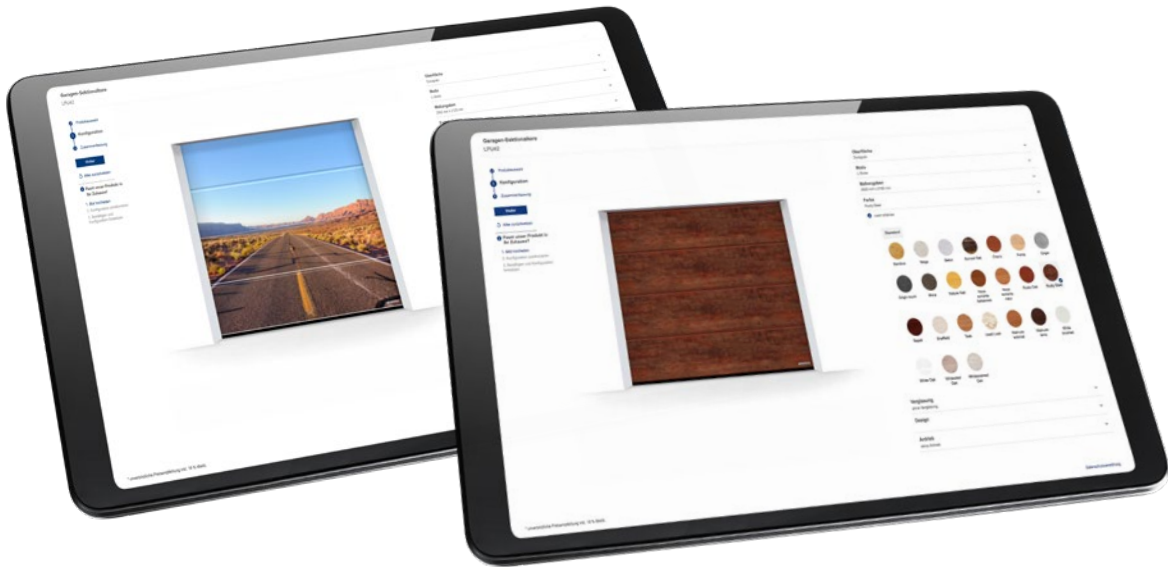

CU CÂTEVA CLICKURI PÂNĂ LA UȘA DORITĂ. Utilizând configuratorul nostru pentru uși și porți puteți încerca confortabil de pe calculatorul de acasă o serie întreagă de modele și configurații. Prin selectarea tipului de ușă, a suprafeței, a culorii și a dimensiunii, vă puteți configura ușa visată cu doar câteva clickuri și, în plus, veți vedea prețul orientativ recomandat pentru configurația aleasă de dumneavoastră (fig. din dreapta sus). Dacă încărcați o poză a casei dumneavoastră și o așezați în locul de intrare în garaj, veți vedea deja înainte de montare cât de bine se potrivește casei dumneavoastră noua ușă de garaj.

IMPRIMARE PERSONALIZATĂ DURAGRAIN. Puteți, de asemenea, să proiectați singuri ușile de garaj secționale cu suprafață Duragrain cu imaginea dvs. preferată (fig. stânga sus). Pur și simplu încărcați imaginea în configurator sau contactați partenerul dumneavoastră de vânzări Hörmann.



Configuratorul Hörmann poate fi găsit la adresa:

www.hormann.ro/constructori-privati-si-cei-care-modernizeaza/configurator



CEA MAI BINE VÂNDUTĂ UȘĂ DE GARAJ DIN GERMANIA.

Peste 5 milioane de clienți au fost convinși de confortul, de siguranța și designul ușilor secționale de garaj de la Hörmann.





Inspirații

- 18 Modele de uși din oțel**
- 18 Striații tip L
- 20 Striații tip M
- 22 Striații de tip S
- 24 Striații de tip D
- 26 Casetă de tip S
- 28 Suprafețe uși din oțel**
- 28 Suprafață Woodgrain
- 30 Suprafață Silkgrain
- 32 Culori preferențiale MatchColor
- 34 Suprafață Decograin
- 36 Suprafață Duragrain
- 38 Uși vitrate**
- 40 Uși pentru fațade / uși mari
- 42 Uși din lemn masiv
- 44 Uși batante pentru garaj
- 46 Uși și accesorii



Striații tip L

Acest model de ușă elegant impresionează prin cea mai mare selecție posibilă de suprafețe și îndeplinește astfel dorințele individuale de amenajare. Datorită aspectului generos al ușii, striațiile de tip L sunt deosebit de eficiente pe ușile late de până la 6000 mm.



→ Disponibile cu texturile Woodgrain, Silkgrain, Decograin și Duragrain. Mai multe informații puteți găsi începând cu pagina 28, precum și la pagina 54.



PAGINA 16 / 17. Striații de tip L, Silkgrain, antracit metalic CH 703-AM

SUS STÂNGA. Striații de tip L, Silkgrain, negru profund RAL 9005

SUS DREAPTA. **NOU.** Striații de tip L, gri antracit RAL 7016, cu Duragrain MatchDecor lemn natural, ușă de intrare în locuință din aluminiu ThermoSafe model 878, gri antracit RAL 7016, aplicație în MatchDecor lemn natural, cu elemente laterale și oberliht (supralumină)

JOS. Striații de tip L, Silkgrain, alb trafic RAL 9016





SUS STÂNGA. Striații de tip M,
Decograin Golden Oak

SUS DREAPTA. Striații de tip M, Woodgrain gri
ardezie RAL 7015

JOS. Striații de tip M, Silkgrain, alb trafic
RAL 9016





Striații tip M

În modernizări și construcții noi, striatiile de tip M impresionează prin configurarea modernă a ușii. Datorită numeroaselor suprafețe și culori, respectiv decorațiuni disponibile, vă puteți asorta perfect ușa de garaj cu ușile și ferestrele din casă.

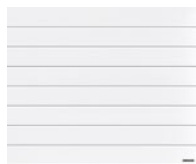

→ Disponibile cu texturile Woodgrain, Silkgrain și Decograins. Mai multe informații puteți găsi începând cu pagina 28, precum și la pagina 54.



Striații de tip S

Pentru constructorii atenți la preț, acest model de ușă oferă un aspect atemporal care se potrivește multor stiluri arhitecturale. Trecherile dintre secțiunile individuale sunt practic invizibile atunci când sunt închise și, în combinație cu striațiile, rezultă un aspect armonios al ușii.



→ Disponibil în suprafața Woodgrain. Mai multe informații puteți găsi începând cu pagina 28, precum și la pagina 54.



STÂNGA. Striații de tip S Woodgrain, verde brad RAL 6009

SUS DREAPTA. Striații de tip S Woodgrain alb trafic RAL 9016 cu aspect identic cu cel al ușii alăturate

DREAPTA JOS. Striații de tip S Woodgrain, gri antracit RAL 7016 cu aspect identic cu al ușii alăturate și ușă de intrare în locuință din aluminiu Hörmann ThermoSafe model 501, gri antracit RAL 7016

Striații de tip D

Suprafața fină ca mătasea evidențiază acel anumit plus al striaiților de tip D. Acest model de ușă formează, în combinație cu ușa de intrare în locuință din aluminiu Hörmann ThermoSafe model 872, un aspect armonios al ușii și porții.

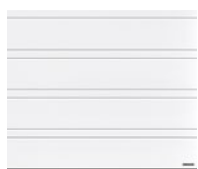

→ Disponibil cu textura Silkgrain. Mai multe informații puteți găsi începând cu pagina 30, precum și la pagina 54.

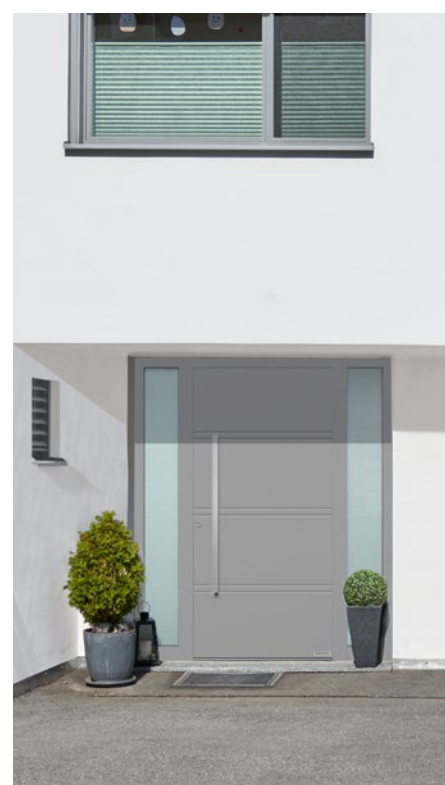
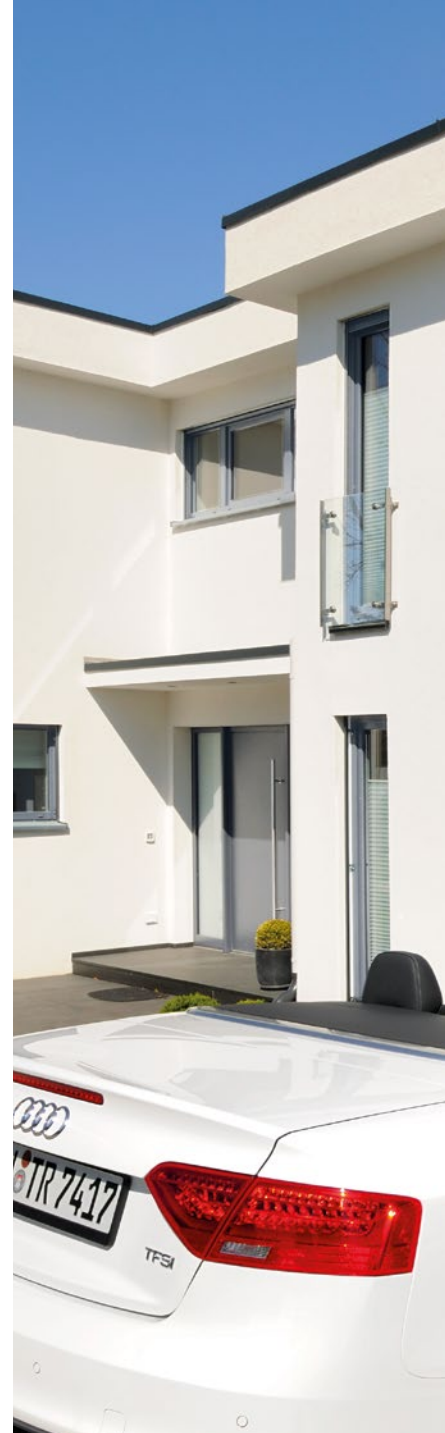



STÂNGA. Striații de tip D Silkgrain, gri antracit RAL 7016 cu ornament de design „Număr de casă” ușă de intrare în locuință din aluminiu Hörmann ThermoSafe model 860 în gri antracit RAL 7016

SUS DREAPTA. Striații de tip D Silkgrain, gri fereastră RAL 7040

DREAPTA JOS. Striații de tip D Silkgrain, gri aluminiu RAL 9007, ușă de intrare în locuință din aluminiu Hörmann ThermoSafe model 872, aluminiu gri RAL 9007



Casetă de tip S

Modelul casetei în relief evidențiază farmecul clasic al casei dvs. Vitrările integrate armonios conferă ușii un aspect deosebit și, de asemenea, asigură lumina zilei în garaj.



→ Disponibil cu textura Woodgrain.
Mai multe informații puteți găsi începând cu pagina 28, precum și la pagina 54.





SUS STÂNGA. Casetă S Woodgrain, alb trafic
RAL 9016

SUS DREAPTA. Casetă S Woodgrain, gri ardezie
RAL 7015

JOS. Casetă S Woodgrain, verde crud RAL 6005
cu vitrare S2 în execuție tip sandwich



Suprafață Woodgrain

Pe această suprafață avantajoasă financiar și robustă, cu tipar original de lemn tăiat la gater, este posibil ca micile zgârieturi să poată fi corectate fără probleme datorită texturii.

→ Disponibilă și cu striații de tip L, M și S, precum și pentru casete S. Toate culorile și detaliile pot fi găsite începând cu pagina 58.





SUS STÂNGA. Woodgrain detaliat, alb trafic RAL 9016

CENTRU SUS. Striații de tip D, Woodgran, alb trafic RAL 9016

SUS DREAPTA. Striații de tip M, Woodgrain, gri fereastră RAL 7040

JOS. Striații de tip L, Woodgrain, gri antracit RAL 7016



Suprafață Silkgrain

Aceste suprafețe Silkgrain, alunecoase ca mătasea, sunt opțiunea favorită a arhitecturii moderne. În plus, tabla exterioră mai groasă cu 50% conferă secțiunilor o stabilitate sporită și o rulare și mai silențioasă.

→ Disponibilă cu striatii de tip L, M și D.
Toate culorile și detaliile pot fi găsite începând cu pagina 58.





SUS STÂNGA. Detaliu Silkgrain, gri antracit RAL 7016

CENTRU SUS. Striații de tip L în Silkgrain, gri antracit RAL 7016

SUS DREAPTA. Striații de tip M, Silkgrain, alb trafic RAL 9016

JOS. Striații de tip D, Silkgrain, gri fereastră RAL 7040



Culori preferențiale MatchColor

Creați o armonie perfectă de culori în casa dumneavoastră: – cu ajutorul culorilor preferențiale din gama MatchColor pentru ușile de garaj secționale, ușile de intrare în casă, ușile alăturate și ușile de oțel cu aspect identic. Bucurați-vă de aspectul general armonios datorat potrivirii culorilor. Aceasta este calitatea mărcii Hörmann.

→ Disponibile cu texturile Woodgrain și Silkgrain. Mai multe informații puteți găsi începând cu pagina 58.



Suprafața lucioasă Silkgrain se armonizează deosebit de bine cu suprafețele ușilor de intrare în locuință.



STÂNGA. Striații de tip L Silkgrain model de design 461, gri cuarț RAL 7039 cu elemente de vitrare; ușă de intrare în locuință din aluminiu Hörmann ThermoSafe model 173, gri curăț RAL 7039

SUS DREAPTA. Striații de tip L Silkgrain, gri antracit RAL 7016 cu aspect identic cu al ușii alăturate și ușă de intrare în locuință din aluminiu Hörmann ThermoSafe model 871, gri antracit RAL 7016

DREAPTA JOS. Striații de tip M Silkgrain, gri fereastră RAL 7040, ușă de intrare în locuință din aluminiu Hörmann ThermoSafe model 860, gri fereastră RAL 7040

Suprafață Decograin

Suprafața cu detalii fidele este disponibilă în cinci decorațiuni de lemn naturale și o decorațiune neagră antracit cu efect metalic. Datorită protecției speciale a suprafeței cu strat din folie de plastic, rezistentă la ultraviolete, pe partea exterioară a secțiunilor metalice, ușa dumneavoastră va rămâne frumoasă pe o perioadă îndelungată.

→ Disponibilă și cu striții de tip L și M. Toate decorațiunile și detaliile pot fi găsite începând cu pagina 60.

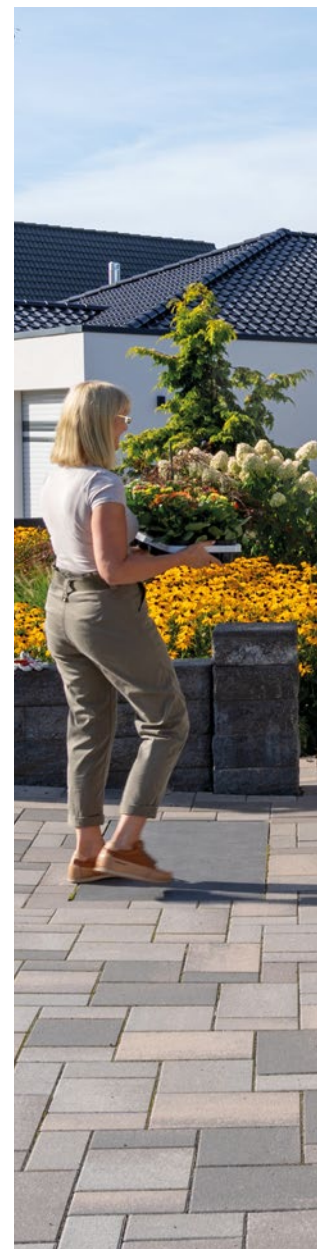



SUS STÂNGA. Detaliu Decograin titan metalic CH 703

SUS DREAPTA. Striții de tip M Decograin titan metalic CH 703

JOS STÂNGA. Decograin detaliat Golden Oak

JOS, LA MIJLOC. Striții de tip L Decograin Golden Oak

JOS DREAPTA. Striții de tip M Decograin Dark Oak



Suprafață Duragrain

În cazul acestei suprafețe netede puteți alege decorațiuni detaliate, naturale și în culori reale sau, dacă doriți, puteți alege ca ușa să fie imprimată cu o imagine individuală. Vopsirea de înaltă calitate cu lacul de protecție de înaltă rezistență este deosebit de robustă, rezistentă la zgârieturi și respinge murdăria. Astfel, ușa dumneavoastră rămâne mult timp frumoasă. Împreună cu ușa de intrare în locuință din aluminiu ThermoSafe de la Hörmann cu patru decorațiuni, vă oferim un Partnerlook perfect coordonat. În acest fel, ușa de intrare în locuință și cea de garaj formează o unitate armonioasă – pur și simplu frumoasă.

→ Disponibilă și cu striții de tip L. Toate decorațiunile și detaliile pot fi găsite începând cu pagina 61.





SUS STÂNGA. Striații de tip L, Duragrain beton cu aspect identic cu ușa alăturată

CENTRU SUS. Striații de tip L, Duragrain imprimare individuală

SUS DREAPTA. Striații de tip L, Duragrain MatchDecor lemn natural, ușă de intrare în locuință din aluminiu de la Hörmann ThermoSafe model 860 MatchDecor lemn natural

JOS. Striații de tip L, Duragrain Malt Oak Vertical-Design



Uși vitrate

UȘĂ CU RAME DIN ALUMINIU ART 42 / ART 42 TERMO.

Acest model de ușă, cu profil normal sau profil cu rupere termică, convinge prin mai multă lumină în garaj sau printr-o mai bună aerisire în locurile de parcare ale garajelor colective.

→ Mai multe informații pot fi găsite de la pagina 66.





SUS. ART 42 Vitraplan, tonuri de gri

STÂNGA. ART 42 Thermo cu geam dublu din material plastic, rame gri antracit RAL 7016, ușă de intrare în locuință din aluminiu Hörmann, ThermoSafe Model 650, gri antracit RAL 7016, elemente laterale opționale

UȘĂ CU RAMĂ DIN ALUMINIU ART 42 VITRAPLAN. Vitrea coplanară, amplasată în fața ART 42 Vitraplan este plăcută, cu o notă deosebit de clară și extrem de elegantă. Profilul cadru în negru profund RAL 9005 este mascat, astfel încât nimic nu deranjează aspectul general.

→ Mai multe informații pot fi găsite de la pagina 66.





Uși pentru fațade / uși mari

UȘĂ INDUSTRIALĂ SECȚIONALĂ ALR F42 PENTRU PLACARE LA LOCUL DE MONTARE.

Configurați ușa secțională exact așa cum vi-o imaginați, din lemn, metal, ceramică, material plastic sau alte materiale. Baza de la care se pornește la placarea unei fațade o constituie o ușă secțională industrială Hörmann de tip ALR F42 cu un cadru de aluminiu și umplutură din panouri de tip sandwich cu poliuretan.

UȘĂ SECȚIONALĂ INDUSTRIALĂ ALR F42 VITRAPLAN AT.

Panourile de fațadă montate coplanar la suprafață, sunt o adevărată atracție pentru garajele private. Împreună cu profilele de cadru ascunse, în culori coordonate, ușa impresionează prin aspectul său armonios.

UȘĂ SECȚIONALĂ INDUSTRIALĂ SPU F42 PLUS.

Pentru uși de garaj cu o lățime de până la 7000 mm și pentru situații constructive speciale, în care sistemul de acționare poate fi montat pe ușă, acest model de ușă reprezintă soluția optimă.



Puteți găsi informații suplimentare la

www.hormann.ro/arhitecti/consultanta-pentru-arhitecti

sau puteți contacta partenerul dumneavoastră Hörmann pentru consiliere.



SUS. ALR F42 cu placare la fața locului

JOS STÂNGA. ALR Vitraplan AT cu ALUCUBOND® panouri moderne de fațadă naturAL Reflect 405

JOS DREAPTA. Striții de tip M Plus SPU F42, Silkgrain, gri antracit RAL 7016

Uși din lemn masiv

Aceste șapte modele de ușă din molid nordic netratat sau satinat sunt ideale pentru casele din lemn sau clădirile cu multe elemente din lemn, cum ar fi de ex. cadrele sau elementele de fațadă. Alegeți din cinci lacuri transparente pentru lemn sau trei vopsele colorate.

→ Disponibil în lemn de molid nordic. Mai multe informații puteți găsi începând cu pagina 68.





STÂNGA. Model de ușă 401, lemn masiv, molid nordic, zadă, vopsit
 SUS DREAPTA. Model ușă 405, vopsire de înaltă calitate în alb trafic RAL 9016 cu feronerie pentru ușă batantă și mânere decorative
 DREAPTA JOS. Striații de tip M, lemn masiv, molid nordic, netratat



Ușă batantă pentru garaj

ACCES SIMPLU. La ușile batante cu două canaturi, puteți alege să deschideți ambele canaturi sau doar unul, de exemplu, pentru a vă scoate bicicleta din garaj. Bucurați-vă de un maximum de confort echipându-vă ușa batantă cu un sistem de acționare. Secțiunea izolată termic oferă o bună izolare și este disponibilă în toate texturile.

→ Mai multe informații puteți găsi de la pagina 78.



DISPUNEREA CANATURILOR DUPĂ PREFERINȚE. Concepeți ușa batantă după preferințe. Canatele ușii sunt disponibile divizate atât simetric, cât și asimetric. Dispunerea simetrică, cu canate de ușă la fel de late, conferă ușii un aspect armonios. În cazul divizării asimetrice* canatul activ este disponibil cu o lățime de 870 mm, ceea ce permite intrarea ușoară a persoanelor în garaj. Lățimea canatului fix rezultă din lățimea totală a ușii. Alegeți canatul mobil pe partea stângă sau dreaptă a ușii în funcție de cerințele dumneavoastră.

* Până la o lățime a ușii de 2000 mm



Uși alăturate

Ușa, ca modalitate secundară de acces în garajul dumneavoastră, este disponibilă cu aceeași suprafață, în aceeași culoare și decorațiune ca cele ale ușii de garaj – la alegere și cu același aliniament al striățiilor. Totul se potrivește. Dacă puneți un accent deosebit pe o izolare termică performantă și doriți să reduceți riscul de condensare la interior, ușa cu întrebuințări multiple cu rupere termică MZ Thermo este cea mai bună alegere.

→ Mai multe informații puteți găsi începând cu pagina 76.

Uși pietonale înglobate

Cu o ușă pietonală înglobată ajungeți repede și simplu la uneltele de grădinărit, bicicletele sau roabele din garajul dumneavoastră. Pragul din inox al ușii pietonale are în mijloc o înălțime de numai 10 mm și pe margini de numai 5 mm. Acest lucru reduce riscul de împiedicare și ușurează trecerea roților.

→ Mai multe informații pot fi găsite de la pagina 74.



SUS STÂNGA. Striații de tip L, Silkgrain, gri bazalt RAL 7012 cu ușă alăturată identică

SUS DREAPTA. Striații de tip M, Woodgrain, gri antracit RAL 7016 cu ușă pietonală înglobată

JOS. Ușă multifuncțională cu 1 canat MZ Thermo 65, alb trafic RAL 9016



Informații suplimentare despre ușa cu întrebuințări multiple cu rupere termică MZ Thermo pot fi găsite în broșura Uși din oțel.



Accesorii inteligente

Acum nu mai este nevoie să verificați dacă ușa este închisă în condiții meteorologice defavorabile sau când este vânt. La apăsarea unui buton, culoarea LED-ului de pe transmițătorul manual HS 5 BS sau de pe tastatura de interior FIT 5 BS indică poziția ușii. Când este cazul, dacă apăsați butonul corespunzător*, ușa se va închide. Sau folosiți smartphone-ul pentru deschiderea ușii cu aplicația Hörmann BlueSecur sau Hörmann Smart Home System homee. Mai comod nici nu se poate comanda ușa dumneavoastră.

→ Accesoriul este disponibil pentru toate ușile de garaj secționale.

* În cazul utilizărilor fără vizualizarea ușii este necesară o barieră fotoelectrică suplimentară.

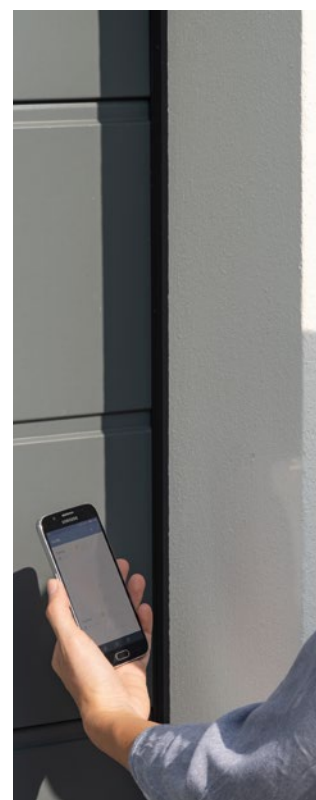

Soluții de iluminat

Cu noile LED-Stripes, puteți asigura iluminarea interioară la lumina zilei, în plus față de lampa sistemului de acționare. Acest lucru înseamnă că garajul dvs. strălucește într-o lumină albă clară și neutră în orice moment al zilei.



SUS STÂNGA. Striații de tip L, Silkgrain, gri antracit RAL 7016, ușă de intrare în locuință din aluminiu ThermoSafe Model 504 de la Hörmann, culoare gri antracit RAL 7016

SUS DREAPTA. Sistem de acționare pentru ușile de garaj SupraMatic 4 cu lampă a sistemului de acționare cu lumină deschisă și **NOU**. LED-Stripes suplimentare

STÂNGA JOS. Operare inteligentă a ușii cu aplicația Hörmann BlueSecur
DREAPTA JOS. **NOU**. LED-Stripes pentru fixarea pe șina de acționare



Mai multe informații sunt disponibile în broșura dedicată sistemelor de acționare a ușilor și sistemelor Smart Home.





Design Dotări Accesorii

- 52 Uși secționale din oțel
- 56 Ornamente de design și **NOU.**
VarioDesign
- 58 Texturi
- 66 Rame pentru uși din aluminiu
- 67 Vitrări
- 68 Uși secționale din lemn masiv
- 70 Dotări
- 74 Uși pietonale înglobate
- 76 Uși alăturate
- 78 Ușă batantă pentru garaj
- 80 Acționări
- 82 Accesorii
- 84 Dimensiuni și date de montaj

Uși secționale din oțel

Structura blatului ușii

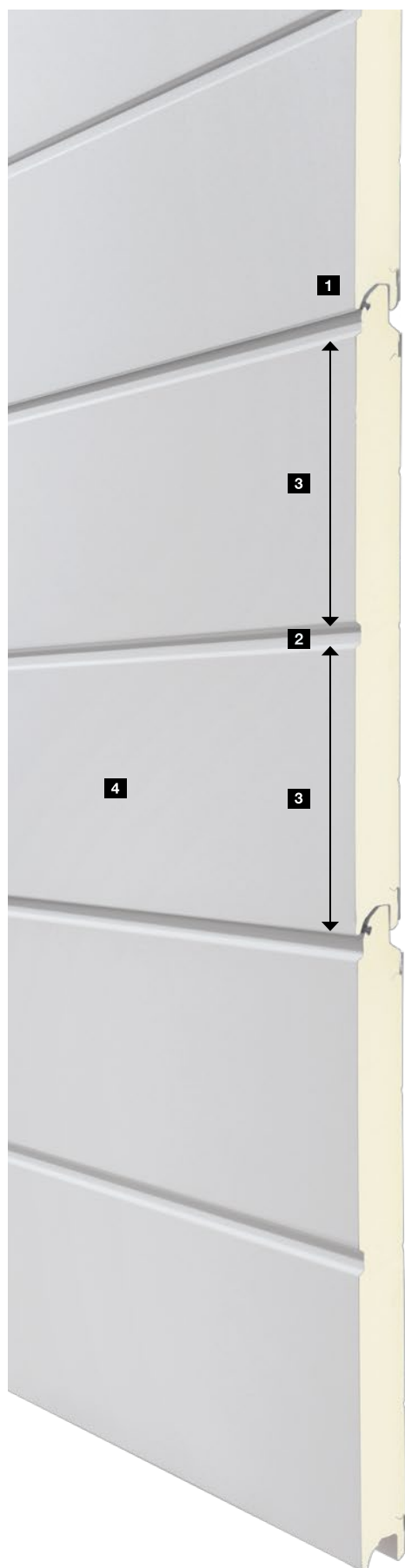

Numai la Hörmann

Distanțe egale între striții la orice înălțime a ușii

1 Trecere între secțiuni

Blatul de ușă al unei uși secționale este compus din mai multe secțiuni care sunt îmbinate în mod flexibil cu ajutorul unui sistem de caneluri. La Hörmann trecerile sunt realizate astfel încât rămân practic invizibile când ușa este închisă. Comparați!

2 Striație

O striație este imprimată în peretele exterior al secțiunii. Are același aspect ca o trecere între secțiuni.

3 Distanțe egale între striții

Pentru un aspect armonios special al ușii, la Hörmann strițiile și trecerile între secțiuni sunt împărțite echidistant pe toată înălțimea ușii.

4 Aspect frumos și de durată al ușii

La exterior, în funcție de suprafață, acoperirea colorată de înaltă calitate, acoperirea cu folie de plastic rezistentă la UV sau lacul de protecție de înaltă rezistență conferă ușii dvs. un aspect atractiv permanent.

Uși secționale din oțel

Cu cea mai mare eficiență termică



LPU 42

Cea mai bine vândută, cu o bună izolare termică

- Secțiuni cu o grosime de 42 mm **1**
- Secțiuni întărite **2** care susțin greutatea blatului ușii
- Sistem de etanșare simplu în zona de îmbinare a secțiunilor **3**
- Coeficient de transfer termic U cu ThermoFrame: 1,2 W/(m²·K)¹⁾
- Disponibilă și în versiunile Premium și PremiumPlus
(Pentru mai multe informații, consultați pagina 72)

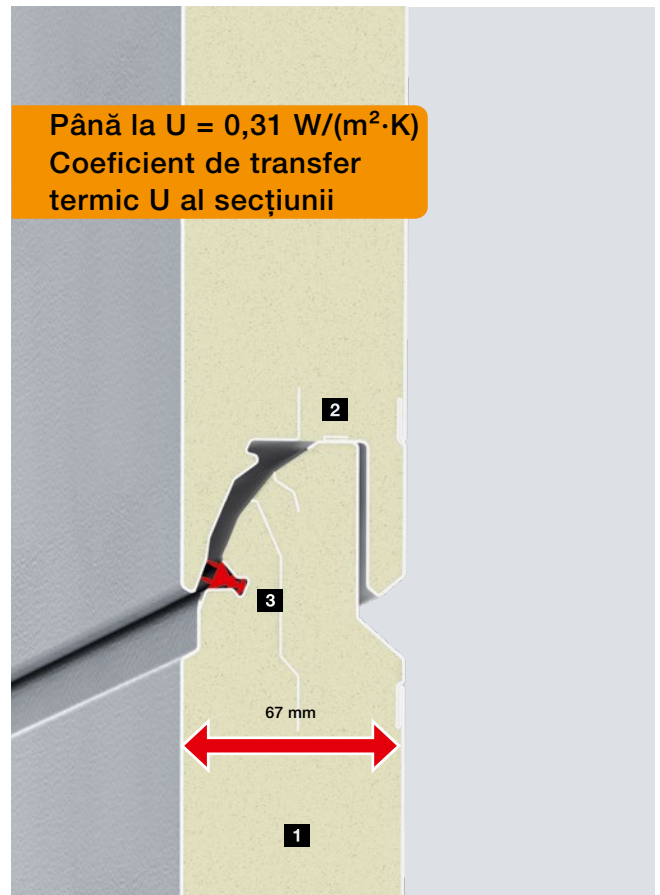

LPU 67 Thermo

Ușa care economisește energie cu izolare termică excelentă

- Secțiuni cu grosime de 67 mm izolate termic **1**
- Secțiuni întărite **2** care susțin greutatea blatului ușii
- Sistem de etanșare dublu în zona de îmbinare a secțiunilor **3**
- Coeficient de transfer termic U cu ThermoFrame: 0,91 W/(m²·K)¹⁾
- Disponibilă și în versiunea Premium
(mai multe informații puteți găsi la pagina 72)



Sistemul de acționare super-rapid SupraMatic 4 reduce, în plus, pierderile de căldură prin deschiderea ușii la viteze de până la 25 cm/s. Mai multe informații puteți găsi la pagina 80.

¹⁾ Valorile U se aplică pentru ușile montate fără vitrare, cu dimensiunea 5000 x 2125 mm

Uși sectionale din oțel

Model de ușă LPU 42

Striații tip L

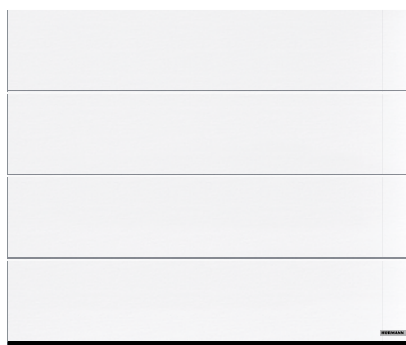

Woodgrain Alb trafic, 10 culori MatchColor și 5 Color, RAL la alegere

Silkgrain Alb trafic, 10 culori MatchColor și 5 Color, RAL la alegere

Decograin 6 decorațiuni

Duragrain 30 de decorațiuni, 6 Vertical-Design, 4 MatchDecore

Striații tip M

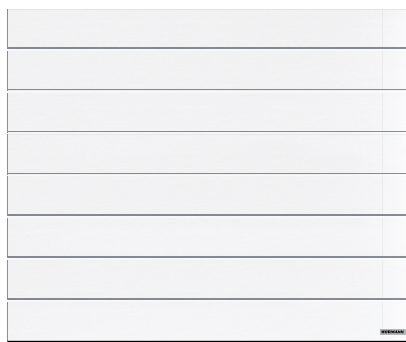

Woodgrain Alb trafic, 10 culori MatchColor și 5 Color, RAL la alegere

Silkgrain Alb trafic, 10 culori MatchColor și 5 Color, RAL la alegere

Decograin 6 decorațiuni

Striații de tip S



Woodgrain Alb trafic, 10 culori MatchColor și 5 Color, RAL la alegere

Striații de tip D

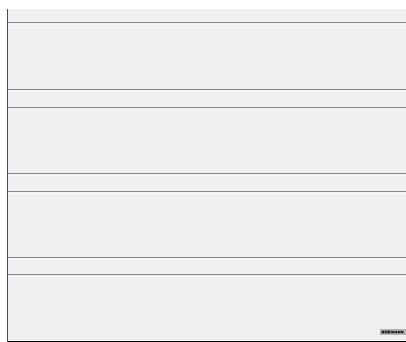

Silkgrain Alb trafic, 10 culori MatchColor și 5 Color, RAL la alegere

Casetă de tip S



Woodgrain Alb trafic, 10 culori MatchColor și 5 Color, RAL la alegere

Uși sectionale din oțel

Modele de ușă LPU 67 Thermo

Striații tip L

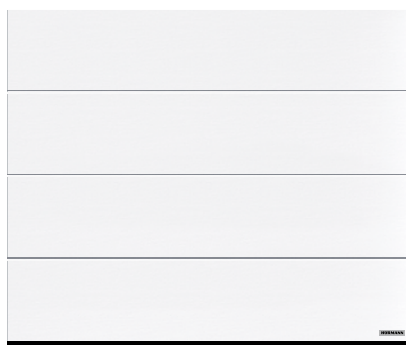

Silkgrain Alb trafic, 10 culori MatchColor și 5 Color, RAL la alegere

Decograin 3 decorațiuni

Striații tip M

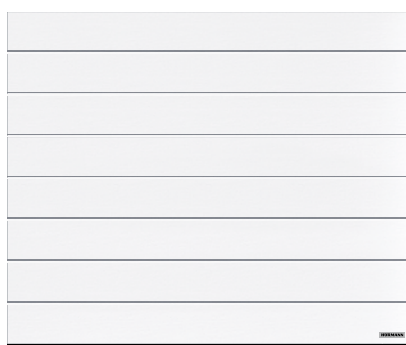

Silkgrain Alb trafic, 10 culori MatchColor și 5 Color, RAL la alegere

Decograin 3 decorațiuni

LPU 42

LPU 67 Thermo

Caracteristici de performanță conform normei europene 13241

Materialul secțiunilor	tablă de oțel galvanizată cu vopsire de înaltă calitate	tablă de oțel galvanizată cu vopsire de înaltă calitate
Grosimea secțiunilor	cu perete dublu, 42 mm	cu perete dublu, 67 mm
Izolare termică Ușă montată cu coeficient de transfer termic U	1,3 W/(m ² ·K) ¹⁾	1,0 W/(m ² ·K) ¹⁾
Izolare fonică	cca. 25 dB	cca. 25 dB
Presiunea vântului ⁴⁾	Clasa 3	Clasa 3
Etanșeitate aer / apă	Clasa 3 ³⁾ / Clasa 3 ²⁾	Clasa 3 ³⁾ / Clasa 3 ²⁾
Lățime max.	6000 mm	5000 mm
Înălțime max.	3000 mm	3000 mm

¹⁾ Coeficienții de transfer termic U sunt valabili pentru uși montate, fără elemente vitrate, cu dimensiunea 5000 × 2125 mm

²⁾ Până la presiunea apei de 70 Pa

³⁾ Valabil în cazul casetelor și striaților de tip L (uși LPU 42 cu striație S, M sau D, precum și ușă pietonală înglobată: clasa 2)

⁴⁾ Clase mai înalte de rezistență la presiunea vântului la cerere

Elemente de design

Pentru LPU 42 și LPU 67 Thermo

Modele cu elemente de design



Striații de tip L (LPU 67 Thermo, LPU 42), alb trafic RAL 9016, ornament de design model 450, ușă alăturată cu aspect identic

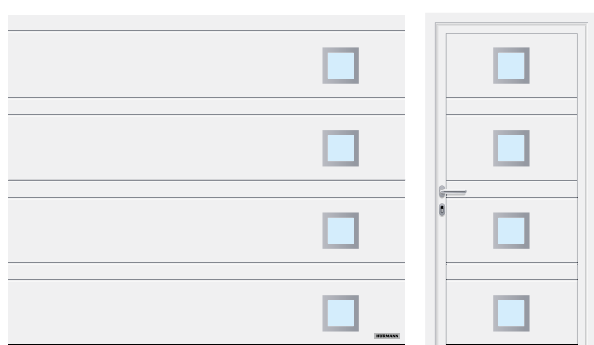

Striații de tip D (LPU 42), alb trafic RAL 9016, ornament de design model 461, ușă alăturată cu aspect identic

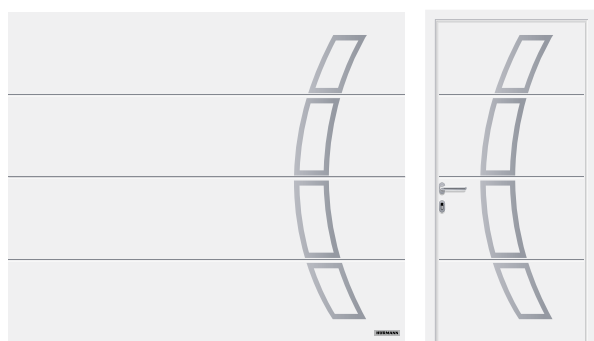

Striații de tip L (LPU 67 Thermo, LPU 42), alb trafic RAL 9016, ornament de design model 457, ușă alăturată cu aspect identic

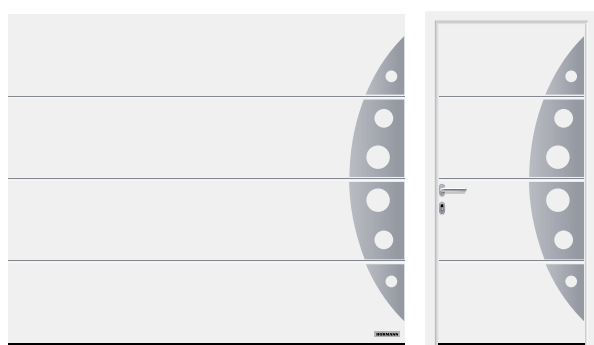

Striații de tip L (LPU 67 Thermo, LPU 42), alb trafic RAL 9016, ornament de design model 458, ușă alăturată cu aspect identic

Elemente de design „Numere și cuvinte”

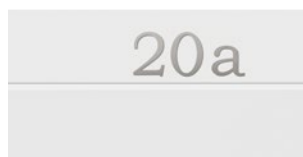

Reprezentare pozitivă,
scriere modernă



Reprezentare negativă,
scriere clasică

Elemente de design



Model 451

Model 461

Model 452

Model 462



Model 471

Model 481

Model 459

Model 469



Model 472*

Model 482*

Model 473*

Model 483*



Model 453*

Model 463*

Model 456

Model 460*



Model 454

Model 455*

Model 474*

Model 475*

* numai LPU 42

Vitrări

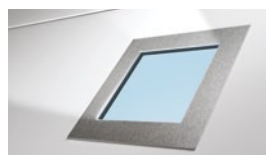

Ornament de design din oțel
inoxidabil satinat, opțional
cu sticlă veritabilă, pentru
modelele 461* și 481*

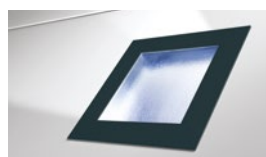

Ornament de design în gri
antracit RAL 7016 cu vitrare
din plastic, pentru modelele 461,
462, 463, 469, 481, 482 și 483

Modele VarioDesign

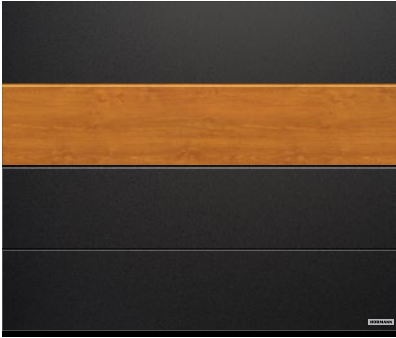

Striații de tip L (LPU 42) Silkgrain, CH 703 antracit metalic Decograin Golden Oak



Striații de tip L (LPU 42), Silkgrain gri piatră RAL 7030, Duragrain lemn natural gri

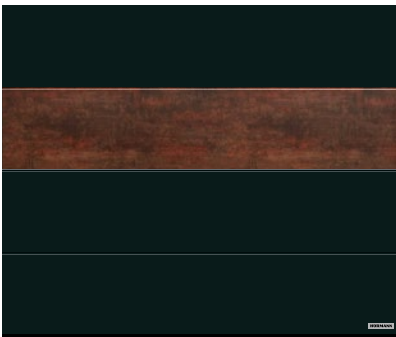

Striații de tip L (LPU 42), Silkgrain, negru profund RAL 9005, Duragrain Rusty Steel

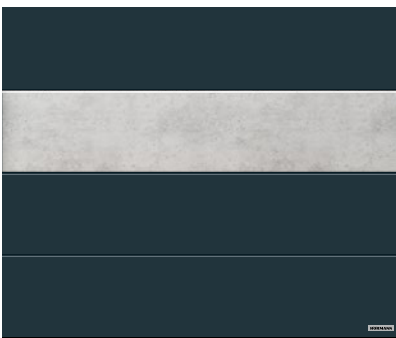

Striații de tip L (LPU 42), Silkgrain, gri antracit RAL 7016, Duragrain beton

NOU. VarioDesign

Setați un accent individual cu diferite secțiuni în blatul ușii. Cu VarioDesign conferiți ușilor cu suprafețe Woodgrain sau Silkgrain cu secțiunile cu decorațiuni Duragrain sau Decograin un aspect special.

- Pentru uși cu până la 4 secțiuni o secțiune poate să difere
- Pentru uși cu până la 5 secțiuni 2 secțiuni pot să difere
- Pentru uși cu până la 6 secțiuni 3 secțiuni pot să difere
- Disponibil pentru uși cu o lățime de până la 5500 mm

→ Disponibile în suprafețele Woodgrain și Silkgrain.

Rețineți:

Nu se poate livra pentru uși pietonale înglobate

Texturi

Woodgrain, Silkgrain

Woodgrain

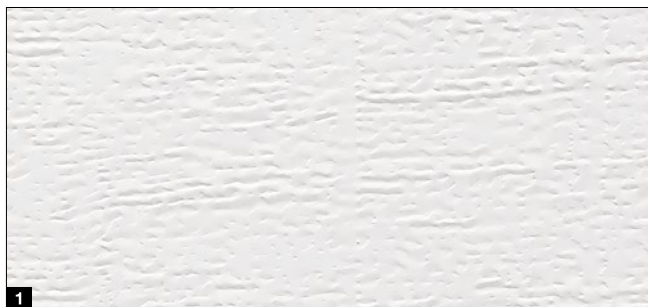

Silkgrain

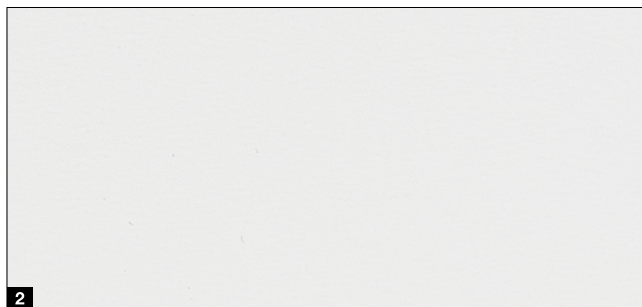

MatchColor

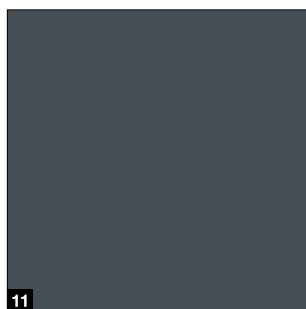
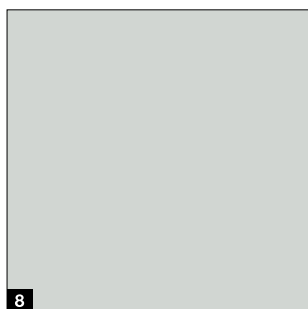
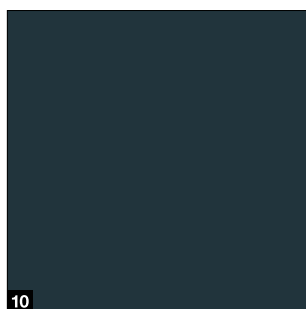
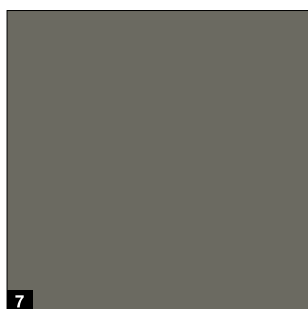
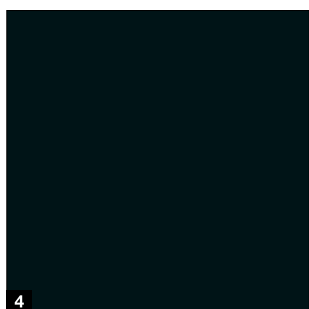
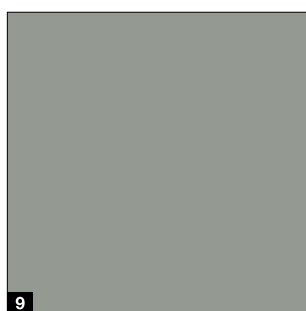
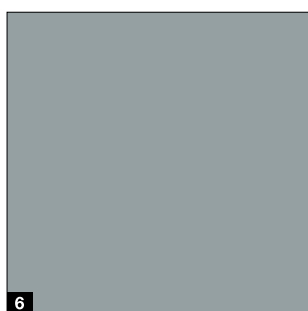
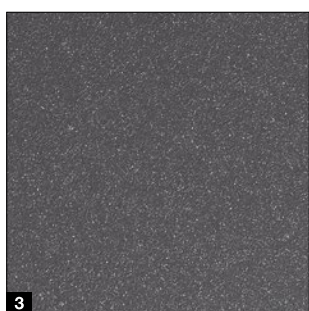

Rețineți:

În combinație cu lacul de protecție opțional de înaltă calitate sau cu lacul de protecție „Anti-Graffiti”, puteți obține toate culorile preferate MatchColor ca o culoare preferată în cazul în care nu este garantat un aspect asortat al ușilor secționale de garaj, ușilor de intrare în locuințe, ușilor alăturate și ușilor din oțel.



MatchColor

Aspect identic al ușii de garaj, ușii de intrare în locuință, ușii laterale și ușii din oțel

Texturi

- 1 Woodgrain, RAL 9016 alb trafic
- 2 Silkgrain RAL 9016 alb trafic

MatchColor

- 3 CH 703-AM Antracit metalic
- 4 RAL 9005 Negru profund
- 5 RAL 8028 Maro Terra
- 6 RAL 7040 Gri fereastră
- 7 RAL 7039 Gri cuarț
- 8 RAL 7035 Gri luminos
- 9 RAL 7030 Gri piatră
- 10 RAL 7016 Gri antracit
- 11 RAL 7015 Gri ardezie
- 12 RAL 7012 Gri bazalt

Culoare

- 13 RAL 9007 Aluminu gri
- 14 RAL 9006 Aluminu alb
- 15 RAL 6009 Verde brad
- 16 RAL 6005 Verde crud
- 17 RAL 1015 Fildes deschis

RAL la alegere

Suprafețele Woodgrain și Silkgrain sunt disponibile opțional în aproape 200 de culori RAL clasic (excepție culorile sidefate și culorile luminoase), precum și în numeroase culori NCS și DB.

Culoare

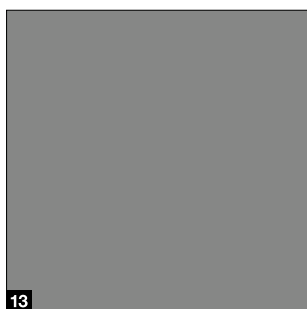

13

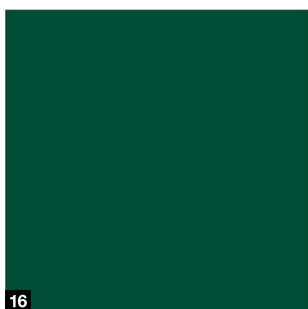

16

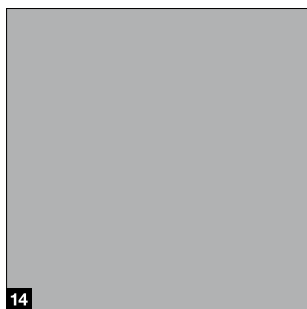

14

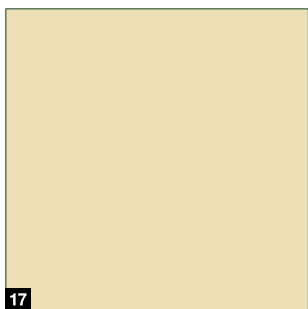

17



15

Rețineți:

În general, partea interioară a ușilor de garaj secționale este la livrare de culoare alb gri RAL 9002. În cazul culorilor închise de pe ușile din oțel cu rupere termică trebuie evitată expunerea la soare, pentru că eventualele îndoiri ale secțiunilor pot deteriora ușa.

Toate informațiile referitoare la culoare în conformitate cu echivalentul respectiv din gama RAL. Din motive tehnice de imprimare și texturile prezentate nu corespund întotdeauna realității.

Cereți sfatul partenerului dumneavoastră Hörmann.

Texturi

Decograin, Duragrain

Decograin

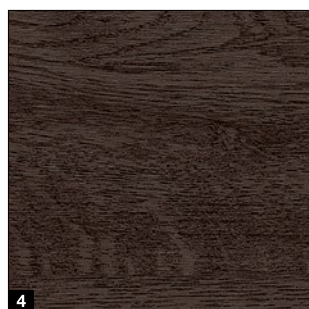
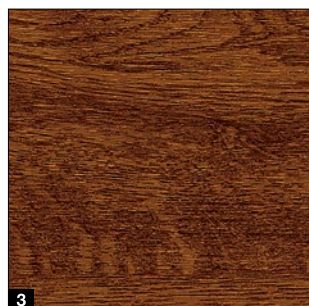
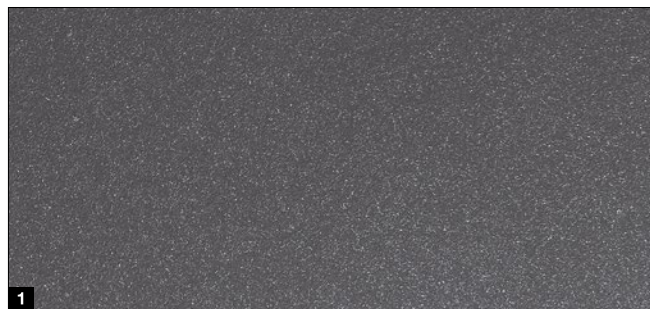

Finisaje decorative Decograin

- 1 Titan Metallic CH 703: antracit cu efecte metalice
- 2 Golden Oak: stejar auriu într-o nuanță de maro gălbui
- 3 Dark Oak: finisaj din stejar în nuanța lemnului de nuc
- 4 Night Oak: finisaj din stejar într-o nuanță închisă, intensă*
- 5 Rosewood: finisaj în nuanța lemnului de palisandru*
- 6 Winchester Oak: finisaj de creangă de stejar de culoare naturală*

* Nu pentru LPU 67 Thermo

Rețineți:

În general, partea interioară a ușilor de garaj secționale este la livrare de culoare alb gri RAL 9002. În cazul culorilor închise de pe ușile din oțel cu rupere termică trebuie evitată expunerea la soare, pentru că eventualele îndoiri ale secțiunilor pot deteriora ușa.

Toate informațiile referitoare la culoare în conformitate cu echivalentul respectiv din gama RAL. Din motive tehnice de imprimare culorile și texturile prezentate nu corespund întotdeauna realității.

Cereți sfatul partenerului dumneavoastră Hörmann.

Duragrain



Aspect al ușii decoratiune Rusty Steel

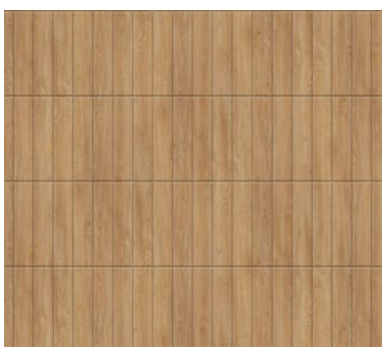

Aspect al ușii Vertical-Design Malt Oak



Aspect al ușii MatchDecor lemn natural

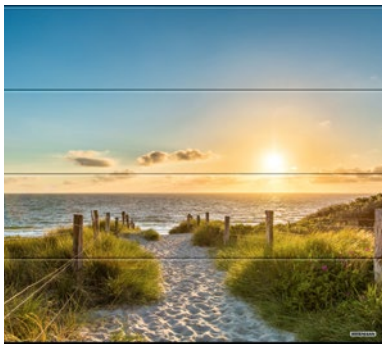

Aspect al ușii model Imagine particulară



Duragrain

Extrem de rezistent
la zgâriere

Rezistă la zgâriere și respinge murdăria

Procesul inovator de imprimare digitală în combinație cu lacul de protecție de înaltă rezistență reprezintă baza pentru un aspect frumos în permanență al ușii.



- 1 Secțiuni cu pereți dubli
- 2 Galvanizare
- 3 Grunduire
- 4 Printare digitală inovativă
- 5 Lac de protecție cu rezistență ridicată

Suprafață

Duragrain

Finisaj decorativ

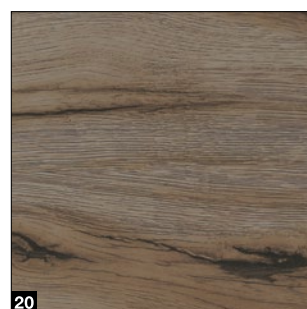
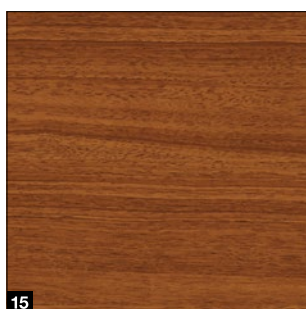
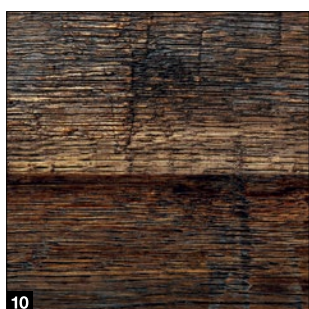
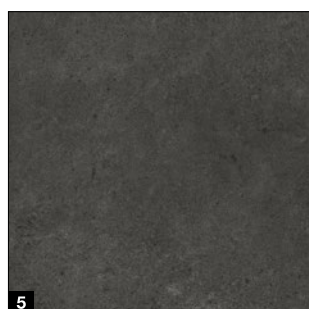
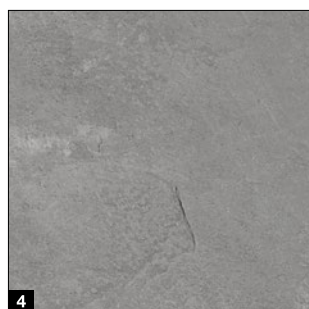
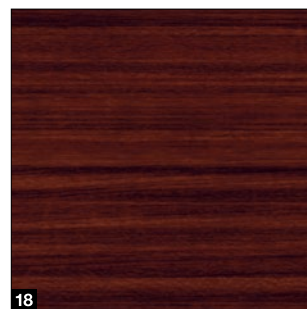
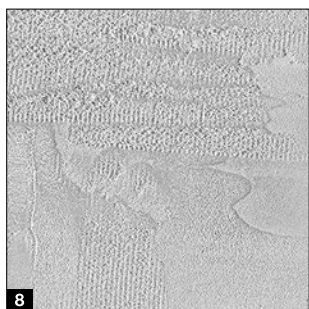
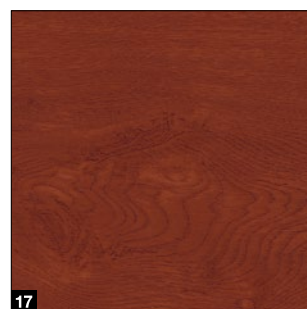
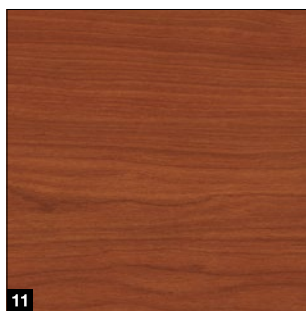
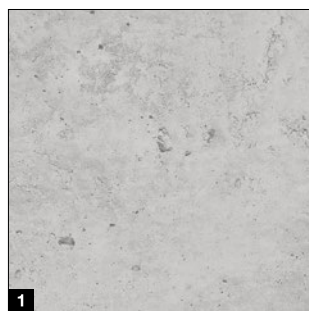

MatchDecor



MatchDecor

Aspect identic al ușii de garaj și ușii de intrare în locuință



21

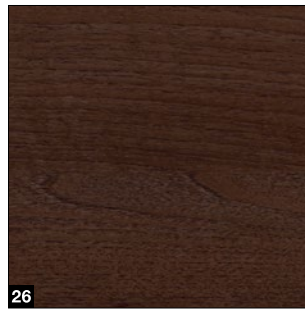

26

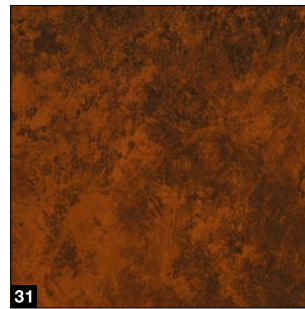

31



22



27

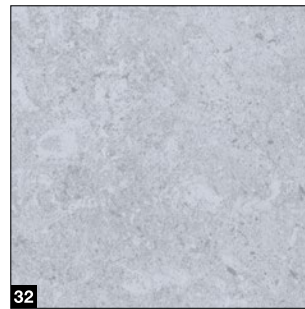

32



23



28

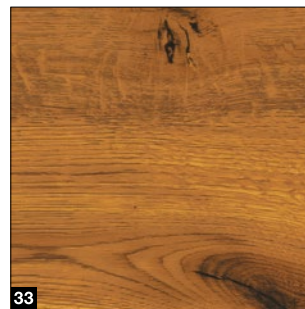

33

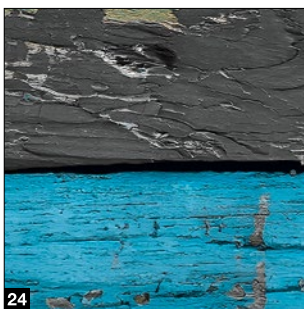

24



29

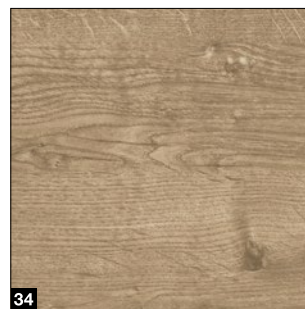

34

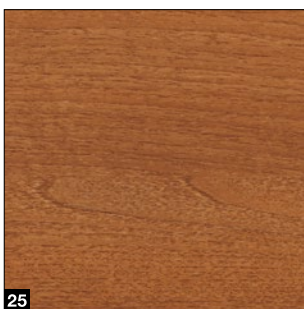

25



30

Finisaj decorativ

- 1 Beton
- 2 Bej
- 3 **NOU.** Corten Steel
- 4 Grigio
- 5 Grigio scuro
- 6 Moca
- 7 Rusty Steel
- 8 **NOU.** Screed
- 9 Bambus
- 10 Burned Oak
- 11 Cherry
- 12 Molid
- 13 Malt Oak
- 14 Nature Oak
- 15 Noce sorrento balsamico
- 16 Noce sorrento natur
- 17 Rusty Oak
- 18 Sapeli
- 19 Sheffield
- 20 Lemn placat cu aluminiu gri
- 21 Teak
- 22 **NOU.** Toffee Oak
- 23 Used Look
- 24 **NOU.** Vintage Boards
- 25 Nuc colonial
- 26 Walnuss Terra (Nuc Terra)
- 27 White brushed
- 28 White Oak
- 29 Whiteoiled Oak*
- 30 Whitewashed Oak*

MatchDecor

- 31 Rusty Patina
- 32 **NOU.** Ciment
- 33 Lemn natural
- 34 Stejar sălbatic

* Disponibil și în design vertical

Protecția suprafeței

Pentru un aspect de lungă durată și frumos al ușii

Vopsire de înaltă calitate

Secțiunile sunt protejate în mod optim de tabla de oțel galvanizată la cald pe ambele părți, în combinație cu vopsirea de înaltă calitate RAL 9002 alb-gri pe interior. Pentru o protecție și mai bună, exteriorul secțiunilor este, de asemenea, disponibil opțional cu lac de protecție de înaltă calitate sau cu protecție integrală ca versiune PremiumPlus (pentru mai multe informații, consultați pagina 72). Suprafața Duragrain de înaltă calitate este livrată standard cu lac de protecție de înaltă calitate.

Acoperire de protecție pentru un aspect frumos și de durată al ușii

Lac de protecție de înaltă calitate

Datorită lacului de protecție, suprafața secțiunilor devine deosebit de durabilă, rezistentă la zgârieturi și impermeabilă.

Lac de protecție de înaltă calitate „Anti Graffiti”

Datorită lacului de protecție, graffitiurile pot fi spălate cu un agent de curățare special din magazin atât de pe suprafața secțiunilor, precum și de pe vitrări, elemente de design etc.

→ Disponibile în texturile Woodgrain și Silkgrain.



- 1 Secțiuni cu pereți dubli
- 2 Galvanizare
- 3 Vopsire de înaltă calitate
- 4 Opțional: Lac de protecție de înaltă calitate „Anti Graffiti”

Testat de Hörmann: Set de curățare și îngrijire pentru un aspect frumos și de lungă durată al ușilor

Zgârieturile inestetice sau decolorarea pot apărea adesea dacă sunt utilizați agenți de curățare nepotrivii. Sunteți în siguranță cu setul de curățare și îngrijire. Setul a fost dezvoltat împreună cu Sonax, lider pe piața produselor de curățare și îngrijire pentru suprafețele vehiculelor, iar toate componentele au fost testate de Hörmann pentru a fi utilizate pe ușile de garaj din oțel, precum și pe ușile de intrare în locuință din oțel și aluminiu. Acest lucru nu numai că facilitează procesul de curățare, dar reduce și pericolul de deteriorare a ușilor de garaj.

Numai la Hörmann

Blatul ușii, etanșarea la buiandrug și montanții laterali au același aspect în variantele Woodgrain alb trafic RAL 9016

Aspect identic al montanților ușilor și blaturilor acestora

Aspectul armonios al unei uși capătă viață prin multe detalii mici: Panoul de mascare coplanar **1** se livrează întotdeauna pentru toate suprafețele cu același aspect ca și secțiunile. Totul se potrivește. Montanții laterali **2** sunt disponibili standard ca suprafață Woodgrain albă. Cu măștile de acoperire a montanților **3**, acestea pot fi adaptate simplu la suprafața secțiunilor.

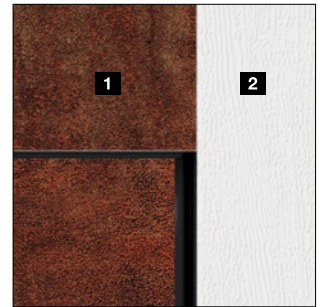
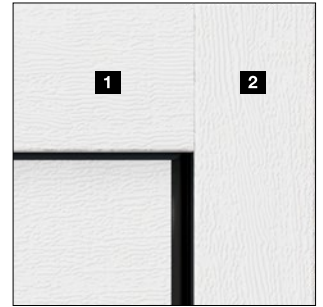

	Woodgrain	Silkgrain	Decograin	Duragrain
Panouri de mascare la buiandrug 1	●	●	●	●
Montanți laterali 2	●	■	■	■
Profil de acoperire montanți 3	●	●	●	●

● = Aceași suprafață, culoare și decorațiune ca secțiunile

■ = Suprafață Woodgrain alb trafic RAL 9016 (modelul premium este alb gri RAL 9002)



Rame pentru uși din aluminiu

ART 42 / ART 42 Thermo / ART 42 Vitraplan

Secțiune prin secțiunile ușii

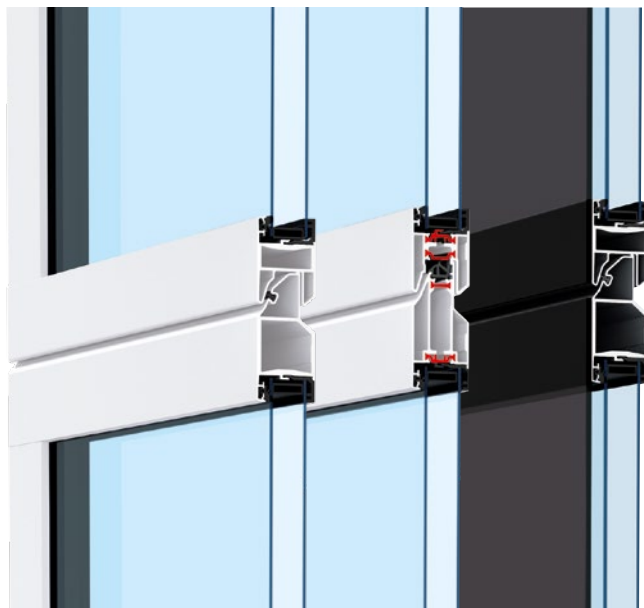

ART 42

ART 42 Thermo

ART 42 Vitraplan

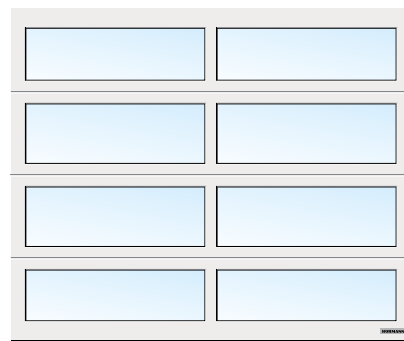

ART 42 vitrat, alb trafic RAL 9016

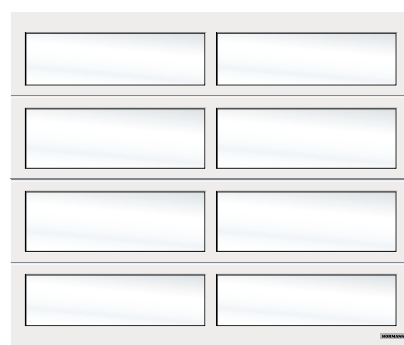

ART 42 vitrat cu tentă albă, alb trafic RAL 9016

ART 42 / ART 42 Thermo / ART 42 Vitraplan

Materialul ramei	Aluminiu
Grosimea ramei	42 mm
Izolare termică ART 42 Ușă montată cu coeficient de transfer termic U	4,0 W/(m ² ·K) ¹⁾
Izolare termică ART 42 Thermo Ușă montată cu coeficient de transfer termic U	3,4 W/(m ² ·K) ¹⁾
Izolare fonică	R = cca 20 dB
Presiunea vântului ³⁾	Clasa 3
Etanșeitate aer / apă	Clasa 2 ²⁾ / Clasa 3 ²⁾
Lățime max. Înălțime max.	4000 mm 3000 mm
Culori	Alb trafic, 10 culori MatchColor și 5 Color, RAL la alegere

¹⁾ Coeficienții de transfer termic U sunt valabili pentru uși montate cu geam dublu din material plastic S2 cu dimensiunea 5000 x 2125 mm

²⁾ Uși cu fante de aerisire, la cerere, clasele 2 – 3

³⁾ Clase mai înalte de rezistență la presiunea vântului la cerere

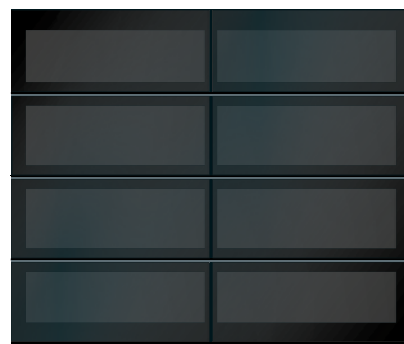

ART 42 Vitraplan, tonuri de gri

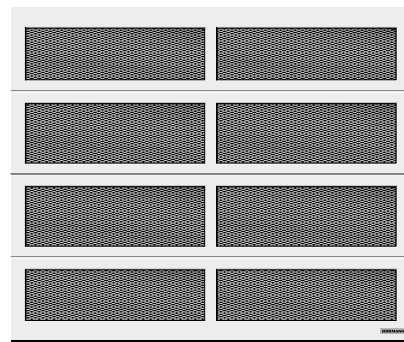

ART 42 cu tablă expandată, alb trafic RAL 9016

Variante de vitrare



1



2



3



4



5



6



7



8



9



10



11



Duratec

Geam din plastic foarte rezistent la zgârieturi

Variante de vitrări pentru LPU 42 și LPU 67 Thermo

- 1 Vitrare S0 ¹⁾
- 2 Vitrare S1
- 3 Vitrare S2
- 4 **NOU.** Vitrare SOE
- 5 Vitrare MO ¹⁾
- 6 **NOU.** Vitrare MOE
- 7 Vitrare L0 ¹⁾
- 8 **NOU.** Vitrare LOE
- 9 Vitrare tip D ¹⁾
- 10 Câmp panoramic din aluminiu ²⁾
- 11 **NOU.** Câmp panoramic din aluminiu îngust

Variante de umplură



12

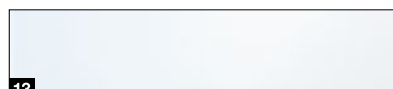

13

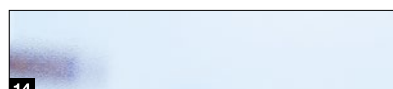

14

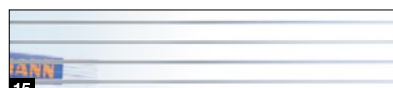

15



16



17



18



19

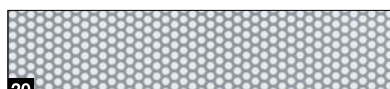

20



21

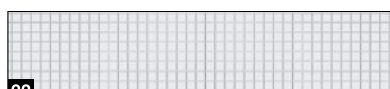

22



23

Variante de umplură pentru LPU 42, LPU 67 Thermo, ART 42 și ART 42 Thermo

- 12 Geam dublu din policarbonat, transparent / geam dublu din material plastic, transparent
- 13 Geam dublu din material plastic, nuanță alb (opal / transparent)
- 14 Geam dublu din material plastic, structură cristalină
- 15 Placă structură fagure
- 16 Geam dublu din material plastic, nuanță gri
- 17 **NOU.** Sticlă neagră ³⁾
- 18 Umplură sandwich din poliuretan, lucios
- 19 Umplură sandwich din poliuretan, Stucco
- 20 Tablă perforată din oțel inoxidabil
- 21 Tablă expandată din oțel inoxidabil
- 22 Plasă de sârmă țesută
- 23 Plasă sudată

¹⁾ Este posibilă dispunerea individuală a vitrărilor

²⁾ Sunt posibile șprosuri suplimentare

³⁾ Numai pentru vitrarea SOE, MOE, LOE

Uși sectionale din lemn masiv

LTH 42



Modele standard

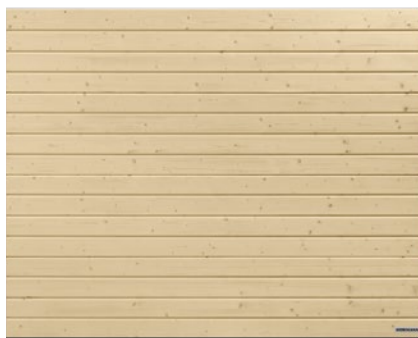

Striații de tip S



Striații tip M



Striații tip L



Casetă



Consolidare la capetele secțiunilor

Modele de design

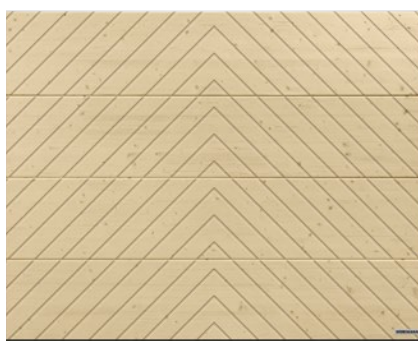

Model 401



Model 402

LTH 42

Materialul secțiunilor	Lemn masiv
Grosimea secțiunilor	42 mm
Coeficientul de transfer termic $U^{1)}$	2,9 W/(m ² K)
Clasa de rezistență la presiunea vântului ³⁾	3
Clasa de etanșeitate ²⁾ aer / apă	0 / 0
Lățime max.	5000 mm
Înălțime max.	3000 mm

¹⁾ Coeficienții de transfer termic U sunt valabili pentru uși montate, fără elemente vitrate, cu dimensiunea 5000 × 2125 mm

²⁾ Uși cu fante de aerisire, la cerere, clasele 2 – 3

³⁾ Clase mai înalte de rezistență la presiunea vântului la cerere

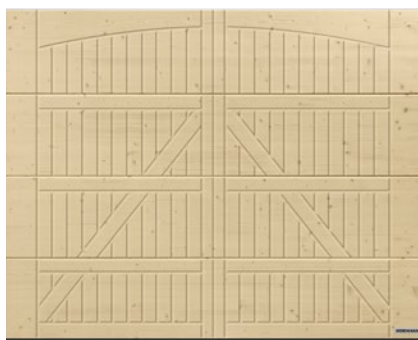

Model 405



Model 405, cu elemente de feronerie pentru canaturi „Exclusiv” opționale

Tipuri de lemn

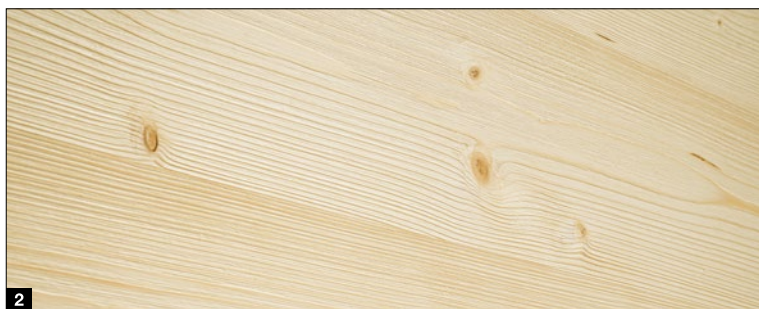
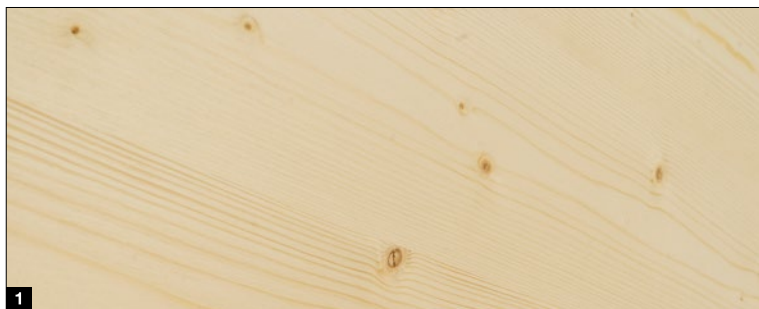

Tipuri de lemn

- 1 Molid nordic, netratat
- 2 Molid negru, satinat

Lac transparent pentru lemn de înaltă calitate

- 3 Pin
- 4 Zadă
- 5 Nuc
- 6 Bej nisip
- 7 Argintiu

Vopsiri de înaltă calitate

- 8 RAL 9016 Alb trafic
- 9 RAL 9001 Alb-crem
- 10 RAL 7035 Gri luminos

Lac transparent pentru lemn de înaltă calitate

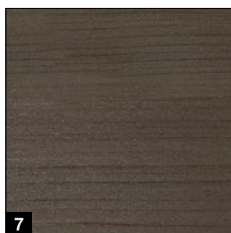
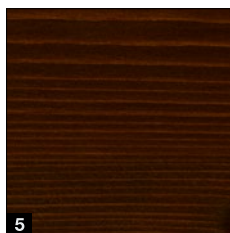
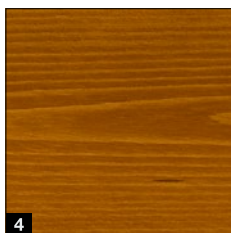
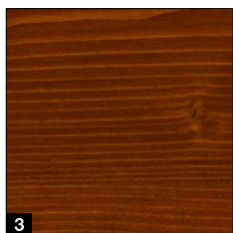

Vopsiri de înaltă calitate

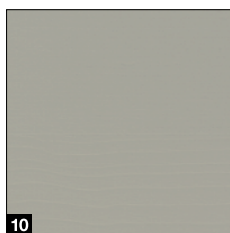
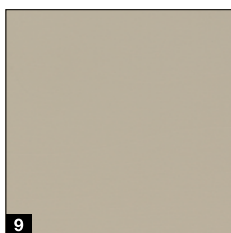
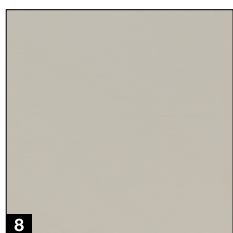

Rețineți:

Lemnul este un produs natural. Durabilitatea depinde de mulți factori, cum ar fi tipul de intemperii, protecția constructivă a lemnului, solicitarea mecanică și alegerea nuanței de culoare. Pentru o durată de viață mai mare sunt necesare lucrări de întreținere executate la timp, fiind recomandabilă mentenanța anuală. A nu se folosi lacuri închise la culoare pentru expunerea la soare. Aerisiți totdeauna bine garajul.

Toate informațiile referitoare la culoare în conformitate cu echivalentul respectiv din gama RAL. Din motive tehnice de imprimare culorile și texturile prezentate nu corespund întotdeauna realității.

Consultați-vă cu partenerul Hörmann.

Dotare de serie

Pentru funcționarea sigură și de lungă durată a ușii

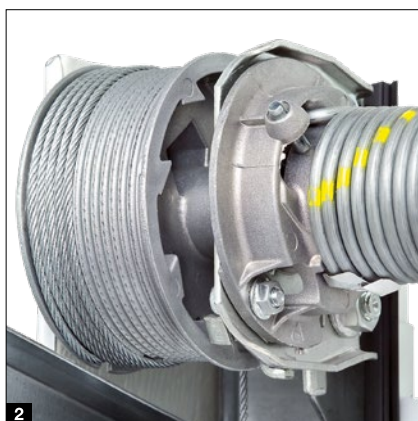

Tehnologie a arcului de tracțiune cu sistem arc-în-arc ¹ până la 4000 mm lățimea ușii sau 2600 mm înălțimea ușii

Sistemul patentat protejează în mod fiabil blatul ușii contra căderii și previne catapultarea arcurilor rupte și, astfel, rănirea persoanelor.

Tehnologie cu arc de torsiune cu protecție integrată împotriva ruperii arcului ² de la o lățime a ușii de 4000 mm sau o înălțime a ușii de 2600 mm, pentru uși cu ușă pietonală și uși din lemn masiv

Siguranța patentată împotriva ruperii arcului oprește imediat cursa ușii la o eventuală rupere a arcului împiedicând căderea blatului ușii.

Ghidaj securizat al ușii în căile de rulare de siguranță ³

Role de rulare reglabile patentate, suport lagăr role stabil și căi de rulare de siguranță împiedică deraierea. În acest fel, blatul ușii rămâne în siguranță sub tavan.

Protecție împotriva prinderii degetelor ⁴ pe exterior și interior și la balamale

Datorită formei unice a părților ușii, nu există locuri cu pericol de strivire – nici între secțiuni, nici la balamale.

Protecție împotriva introducerii degetelor la montanții laterali ⁵

La Hörmann fiecare montant este închis complet, de jos și până sus. Practic, nimeni nu poate introduce mâna în spațiul dintre blatul ușii și montant!

Numai la Hörmann
Brevet european

Picior de montant din material plastic ⁶

Talpa montantului din material plastic, înaltă de 4 cm, rezistentă și rigidă, îl învelește în zona expusă la coroziune și oferă o protecție durabilă împotriva coroziunii. Spre deosebire de produsele oferite de concurență, această protecție durabilă, eficientă, rezistă chiar și în cazul expunerii îndelungate la umiditate. Împreună cu etanșarea la pardoseală a ușii, piciorul de montant constituie, și din punct de vedere al aspectului, o modalitate de închidere reușită.



Echipare opțională

Pentru mai mult confort și siguranță

Versiunea Premium

Pentru LPU 42 ¹, LPU 67 Thermo ², ART 42 și ART 42 Thermo: Pentru un aspect interior atractiv, balamalele, montanții, șinele de rulare și racordurile de legătură sunt vopsite în alb-gri RAL 9002 ¹). Rolele în tandem asigură o cursă deosebit de lină și blândă a ușii.

Versiunea PremiumPlus

Pentru LPU 42: Protecția completă pentru mai puțină coroziune în climatele de coastă oferă, în plus față de versiunea Premium, o secțiune exterioară cu margini tăiate vopsite, precum și elemente de umplere pentru o mai bună etanșare la tranzițiile dintre secțiuni și a striaiților din zona capacelor (pentru striaiții de tip S, M și D).

NOU. Lac de interior de înaltă calitate

Pentru LPU 42 cu textură Woodgrain sau Silkgrain: Pentru un aspect uniform al ușii la interior și exterior, interiorul ușii este disponibil opțional în aceeași textură / culoare ca și exteriorul. Alegeți dintre varianta Basic ³ cu lăcuire de înaltă calitate a tablei interioare a secțiunii **A** sau varianta Comfort ⁴ cu asortare de culoare suplimentară a capacelor secțiunilor **B**, a guseelor de ranforsare ale blatului ușii **C**, ramelor vitrărilor și grilelor de ventilație.

Deschiderea pentru aerisire a secțiunii superioare ⁵

Pentru LPU 67 Thermo ² și LPU 42 ² cu sistem de acționare SupraMatic sau ProMatic (începând cu anul de fabricație 2012): Cu un suport pliabil cu role opțional, pentru aerisirea garajului trebuie să deschideți puțin numai secțiunea cea mai de sus a ușii. Secțiunea inferioară a ușii rămâne închisă la pardoseală, prevenind astfel pătrunderea animalelor mici sau a frunzișului.

Încuietoare de urgență pentru deblocare ⁶

În cazul LPU 42 și LTH 42: Pentru a debloca manual garajul din exterior în caz de urgență, puteți utiliza o încuietoare pentru deblocare de urgență. Butucul cu profil rotund montat discret (nu se poate integra într-un dispozitiv de închidere centralizat tip master key) este conectat pe partea interioară la deblocarea de urgență a tije de acționare.

Mâner de ușă pentru deblocarea de urgență / pentru lucrări de întreținere ⁷

Pentru toate modelele de uși: Mânerul ușii este dotat cu o încuietoare care poate fi integrată în sistemul de închidere centralizată a casei. Mânerul este utilizat pentru deblocarea de urgență / lucrări de întreținere a șinei operatorului prin intermediul unui cablu de deblocare de urgență pe partea interioară a ușii. Mânerele ușilor sunt disponibile în plastic negru, aluminiu turnat alb, RAL 9016 și oțel inoxidabil satinat (a se vedea figura).

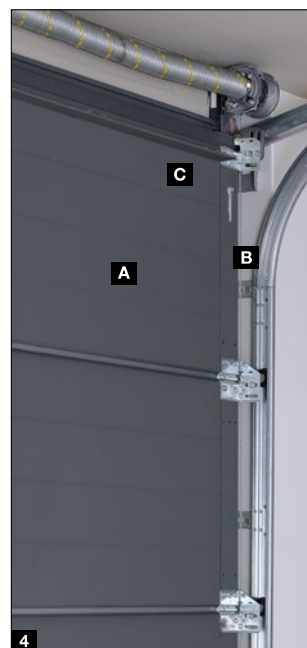
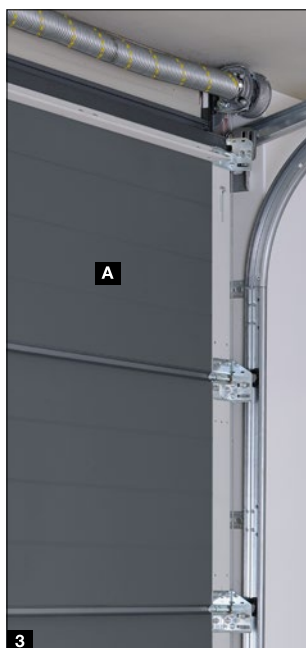

ThermoFrame ⁸

Pentru toate modelele de uși: profilul din material plastic, simplu de montat împreună pe montantul căii de rulare, asigură ruperea termică a montantului de zidărie și o îmbunătățește cu până la 15% ³⁾. În plus, limbile de etanșare suplimentare dispuse pe ambele părți și în zona de sus a ușii reduc pierderea energiei termice din interiorul garajelor.

¹⁾ Tehnologie cu arcuri, inclusiv suport, siguranță împotriva ruperii arcurilor, tobă de cablu, tijă de acționare zincate

²⁾ Doar șinele N, L, Z; nu este disponibilă pentru ușile pietonale înglobate

³⁾ La ușa secțională pentru garaj LPU 42 cu pereți dubli cu dimensiunea: 5000 × 2125 mm



Dotare de siguranță RC2

Pentru LPU 42, LPU 67 Thermo: Dotarea de siguranță RC2 certificată conferă și mai multă siguranță ușii dumneavoastră și este recomandată de centrele germane de asistență ale poliției.

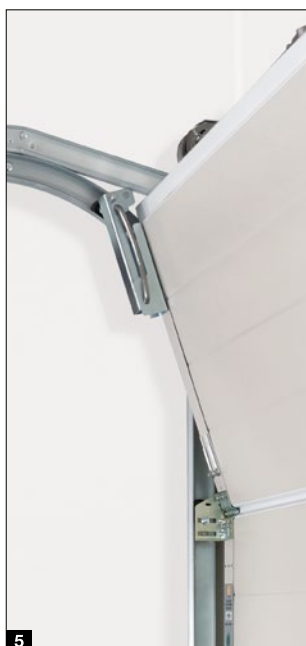

Uși pietonale înglobate

Fără prag

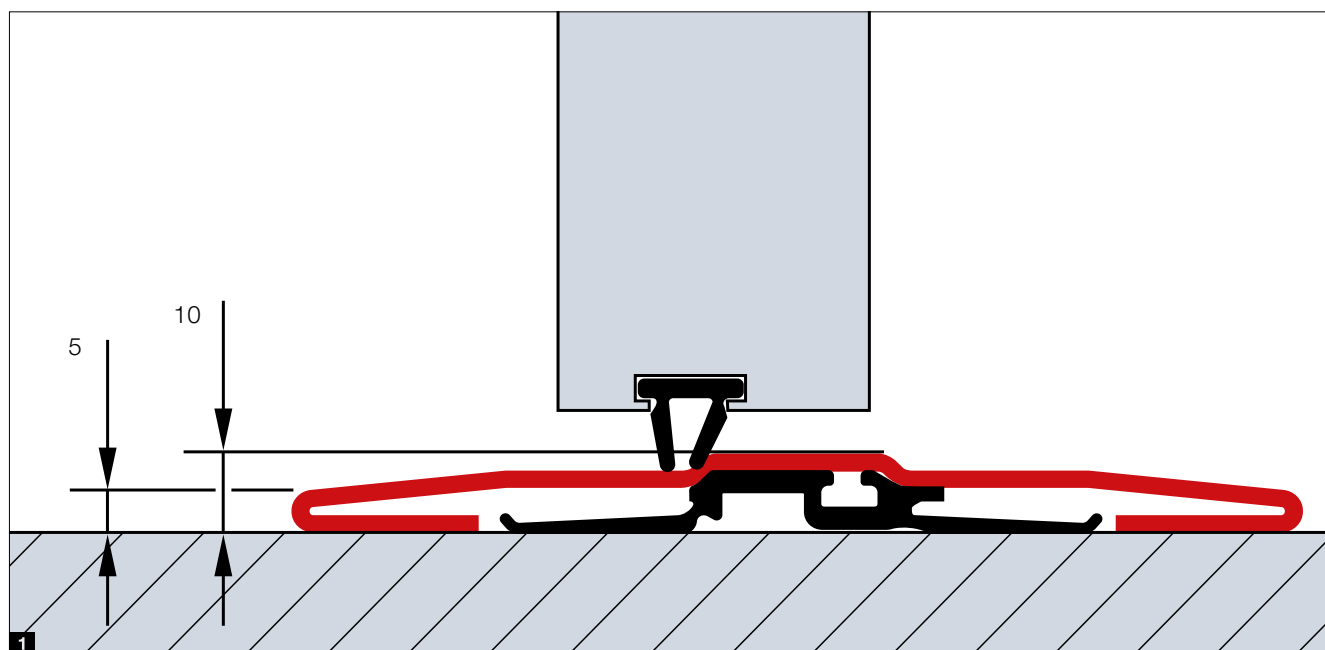

Modele de uși

- LPU 42 cu șină N (până la o lățime a ușii de 5 m)
- LPU 42 cu șină Z (până la o lățime a ușii de 4 m)
- LPU 42 cu șină L (lățimea ușii până la 5 m)

Lățime utilă a deschiderii

- Lățime 830 mm
- Lățime 1140 mm

Prag mic din oțel inoxidabil ¹

- Acest lucru reduce riscul de împiedicare și ușurează trecerea roților
- Înălțime în centru de numai 10 mm și la margine de numai 5 mm

Dotare standard

- Tocuri de ușă din aluminiu cu finisaj natural anodizat (eloxat) ²
- Dispozitivul de fixare stabil împiedică lăsarea și deformarea canatului ușii ³
- Balamale ascunse montate discret, pentru un aspect uniform al ușii ⁴
- Amortizor culisant pe șină, inclusiv limitator integrat al deschiderii și dispozitiv de fixare ⁵

Rețineți:

În anumite cazuri, ușile casetate cu sau fără ușă pietonală înglobată cu aceeași lățime nu sunt identice din punctul de vedere al divizării casetelor. Ușile de garaj acționate manual și prevăzute cu ușă pietonală înglobată nu dispun de mâner la exterior. Acestea se închid pe dinăuntru.

Echipare opțională

- Ramele din aluminiu ale ușii pietonale în culoarea RAL aleasă (și alta decât culoarea ușii) sau într-o culoare care să se potrivească decorațiunii (suprafețe Decograin, Duragrain)
- Amortizor integrat, inclusiv cu dispozitiv de fixare pentru protecție optimă și cel mai bun aspect al ușii ⁶
- Încuiere multipunct cu câte un bolț și un zăvor rotativ per secțiune pentru stabilitate optimă și o mai mare rezistență la efracție ⁷
- Barieră fotoelectrică externă VL 2 care oprește fără contact ușa și sporește siguranța ⁸
- Mâner tip bară în negru / verde, pentru ieșire de urgență, pe interior (borască anti-panică necesară) ⁹

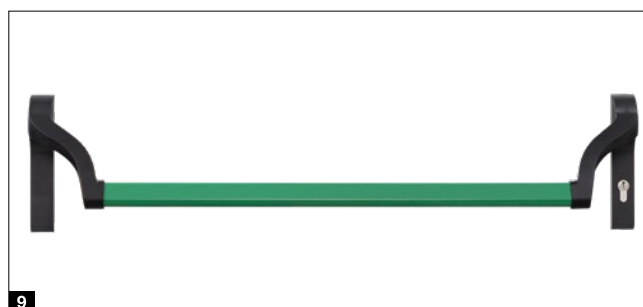

Uși alăturate

NT 60 / NT 80

Dimensiunile ușilor

- Lățime (1 canat) 875 – 1330 mm
- Lățime (2 canat) 1331 – 3000 mm
- Înălțime (1 / 2 canaturi) 1800 – 2558 mm

Ramele canaturilor

- Variantă lată (tip profil 2)

Dotare standard

- Profile de aluminiu cu grosimea de 60 mm, rezistente la intemperii, în aceeași culoare cu cea a secțiunilor **1**
- Canat mobil cu set de clanțe (mânere) din plastic negru cu rozete ovale și broască pentru butuc profilat **2**
- Balamale reglabile pe 3 direcții, la alegere pe negru, alb sau finisaj natural de aluminiu **3**
- Tijă pentru blocarea canatului fix al ușilor alăturate cu două canaturi **4**

Echipare opțională

- Balamale ascunse montate discret, pentru un aspect elegant al ușii în versiunea cu toc bloc din aluminiu **5**
- Dotare anti-efracție RC2 cu închidere în 3 puncte (capcană, zăvor, 2 cârlige de închidere) și rozetă de siguranță **6**
- Uși alăturate cu două canaturi asimetrice (canatul mobil are întotdeauna o lățime de 870 mm în gama de dimensiuni 1330 – 2000 mm RAMB)
- Unitate mecanică de fixare pentru canaturi mobile și fixe, **7** pentru fixarea canatului ușii în poziție deschisă
- Unitate mecanică de fixare **8** pentru fixarea canatului ușii și fixarea în orice poziție dorită, cu ochet de tragere pentru eliberarea încuietorii
- Granituri de mâner sau reversibile (clanță – mâner fix) în ton natural de aluminiu **9**, oțel inoxidabil periat **10**, aluminiu turnat RAL 9016 **11** și aluminiu turnat negru **12**

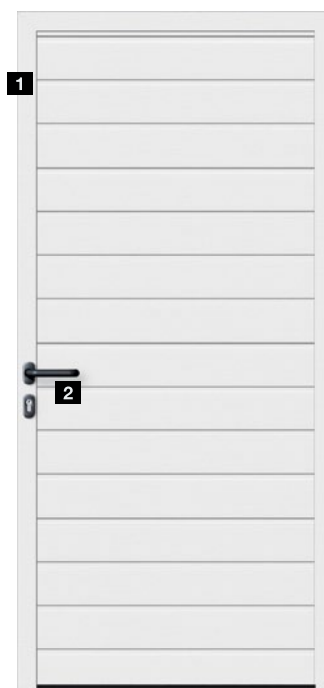



Model cu rupere termică NT 80

- Sistem de profile de aluminiu cu rupere termică, toc și prag
- Grosime de 80 mm



Ușă multifuncțională MZ Thermo

- Blat de ușă cu rupere termică și toc
- Rupere termică foarte bună de 1,2 W/(m²·K).
- Opțional model RC 2 (KSI Thermo)



Mai multe informații se găsesc în broșura dedicată ușilor din oțel.

Ușă batantă pentru garaj

DFT 42

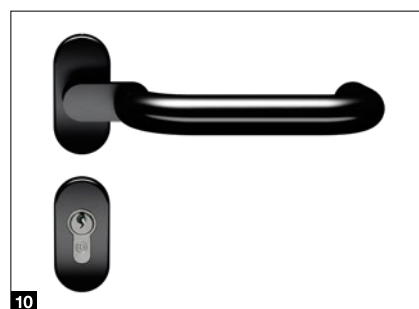
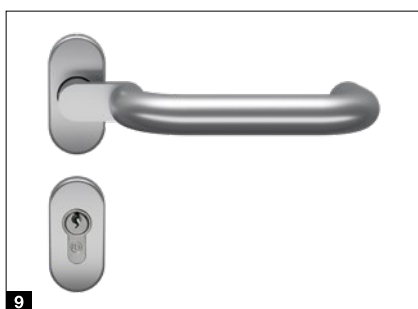
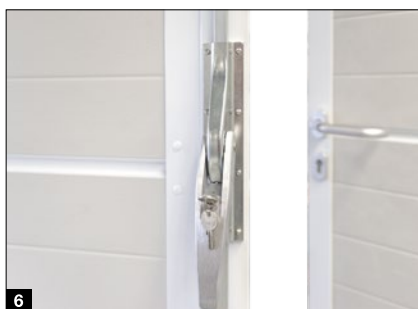

Mărime ușă

- Lățime 1330 – 3000 mm
- Înălțime 1960 – 2500 mm

Dotare standard

- Umplutură a ușii formată din secțiuni groase de 42 mm **1**
- Pentru modelele cu striajii de tip S, M, L, și D, în toate culorile și decorațiunile
- Profiluri de cadru din aluminiu, cu grosimea de 60 mm în culoarea secțiunilor **2**
- 3 balamale stabile pentru fiecare canat ușă (o balama cu siguranță) de culoarea aluminiului **3**
- Garnitură de etanșare dublă pe 3 laturi și o garnitură cu limbă dublă în zona pragului **4**
- Canat mobil cu set de mânere din aluminiu și broască cu butuc profilat **5**
- Canat fix cu zăvor și spanioletă pentru ușă **6**

Echipare opțională

- Unitate mecanică de fixare **7** pentru canaturi mobile și fixe, pentru fixarea canatului în poziție deschisă
- Unitate mecanică de fixare cu funcție de frânare și amortizare, pentru evitarea închiderii, resp. deschiderii bruște a canatului, și dispozitive de fixare în toate pozițiile dorite **8**
- Balamale mascate pentru un aspect elegant al ușii
- Garnituri mâner / mâner sau reversibile cu finisaje de aluminiu natur **9** și aluminiu turnat negru **10**



Dotări pentru acționare

- Sistem de montaj pentru ușă batantă, inclusiv capace pentru sistemele de acționare ProMatic 4 sau SupraMatic 4 **11**
- Balamale mascate
- Protecție pentru degete, respectiv prinderea mâinii pentru o mai mare siguranță la interior **12**

Aționări

SupraMatic 4

Sistem de deschidere super-rapid al ușii și funcții „smart” suplimentare

- Viteză de deschidere* cu 75% mai mare, de până la 25 cm/s reduce pierderile de căldură
- Operare „smart” cu aplicația BlueSecur
- Ventilare confortabilă a garajului
- Deschidere suplimentară
- Iluminare cu LED de până la 3 ori (SupraMatic E), respectiv de 5 ori (SupraMatic P) mai strălucitoare
- Programare extrem de simplă prin afișajul dublu cu 7 segmente
- Capacul din inox de calitate superioară al sistemului de acționare
- Conectarea în rețea la sistemele Smart Home cu interfața standard HCP



BiSecur

Telecomandă standard cu 4 butoane HSE 4 BS cu suprafață cu textură structurată, neagră, cu capace cromate

Aționări pentru uși de garaj	SupraMatic E	SupraMatic P
Receptor Bluetooth	integrat, pornit și oprit	integrat, pornit și oprit
Conectare Bus HCP	integrată	integrată
Cicluri pe zi / pe oră	25 / 10	50 / 10
Forță de tracțiune și apăsare	650 N	750 N
Forță maximă	800 N	1000 N
Viteza max. de deschidere	25 cm/s	28 cm/s
Sistem de iluminare	20 LED-uri	sistem de aprindere secvențială cu 30 LED-uri
Lățime max. ușă	5500 mm	6000 mm
Suprafață totală a ușii max.	13,75 m ²	15 m ²

* În comparație cu ProMatic seria 3

Numai la Hörmann
Brevet european

Hörmann BlueSecur

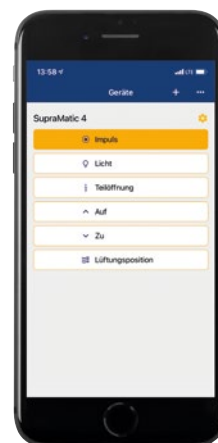

Operare cu ajutorul smartphone-ului prin aplicația Hörmann BlueSecur

Calitate premium la un preț atractiv

- Viteză de deschidere* cu 40 % mai mare, de până la 20 cm/s
- Ventilare confortabilă a garajului
- Deschidere suplimentară
- Iluminare cu LED de până la 2 ori* mai strălucitoare
- Conectarea în rețea la sistemele Smart Home cu interfața standard HCP



BiSecur

Telecomandă standard cu 4 butoane HSE 4 BS cu suprafață cu textură structurată, neagră, cu capace din plastic

Acționări pentru uși de garaj	ProMatic 4	ProMatic 4 Akku
Receptor Bluetooth	opțional (HET-BLE)	opțional (HET-BLE)
Conectare Bus HCP	integrată	integrată
Cicluri pe zi / pe oră	25 / 10	5 / 2
Forță de tracțiune și apăsare	650 N	500 N
Forță maximă	800 N	600 N
Viteza max. de deschidere	20 cm/s	16 cm/s
Sistem de iluminare	10 LED-uri	10 LED-uri
Lățime max. ușă	5500 mm	4000 mm
Suprafață totală a ușii max.	13,75 m ²	9 m ²

ProMatic 4 Akku

pentru garaje fără alimentare de la rețeaua electrică



Acumulator cu modul solar

Accesorii

Telecomandă



HS 5 BS

4 canale plus tasta de interogare, suprafață de înaltă strălucire în negru sau alb



HS 5 BS

4 canale plus tasta de interogare, suprafață neagră cu textură structurată mată



HS 4 BS

4 canale, suprafață neagră cu textură structurată mată



HS 1 BS

1 canal, suprafață neagră cu textură structurată mată



HSE 1 BS

1 canal, inclusiv ochet de breloc pentru chei, suprafață neagră cu textură structurată mată



HSE 4 BS

4 canale, inclusiv ochet de breloc pentru chei, suprafață neagră cu textură structurată neagră cu capace cromate sau din plastic



HSE 4 BS

4 canale, inclusiv ochet de breloc pentru chei
Suprafață lucioasă cu capace cromate, culori (începând din stânga): alb, gri antracit, Frozen Grey, Classic Grey, Carbon, Argintiu



HSD 2-C BS

Cromat, cu luciu foarte puternic, cu 2 canale, se poate utiliza și ca breloc



HSZ 1 BS / HSZ 2 BS

1 respectiv 2 butoane cu funcții, pentru montaj în aprinzătorul de țigări din mașină



HSI 3 BS

pentru comanda a până la 3 uși cu taste extra-mari, carcasă rezistentă la șocuri mecanice, tip de protecție: IP 65



Mai multe informații sunt disponibile în broșura dedicată sistemelor de acționare a ușilor și sistemelor Smart Home.



Tastatură cod radio FCT 3 BS
3 funcții, cu taste iluminate, cu posibilitate de montaj sub sau pe tencuială, carcasă din plastic gri deschis RAL 7040 (disponibil și cu 10 funcții și capac articulată, vopsită în aluminiu alb RAL 9006)



Tastatură cod radio FCT 10 BS
10 funcții, cu taste iluminate și capac articulată, cu posibilitate de montaj sub sau pe tencuială, carcasă din plastic vopsită în aluminiu alb RAL 9006



Cititor de amprente cu transmitere radio FFL 25 BS
pentru 2 funcții, până la 25 de amprente, cu capac articulată, cu posibilitate de montaj sub sau pe tencuială, carcasă din plastic în alb aluminiu RAL 9006



Tastatură de interior radio FIT 5 BS
4 canale plus tasta de interogare, carcasă din plastic în alb pur RAL 9010

Butoane



Buton interior cu transmitere radio FIT 2-1 BS
2 funcții, posibilitate de conectare a maximum 2 elemente de operare prin cablu de ex. selector cu cheie, carcasă din material plastic în alb pur, RAL 9010



Butoane de interior IT 1b-1
Butoane mari, iluminate, pentru deschiderea confortabilă a porții / ușii, carcasă din plastic în alb pur RAL 9010



Transponder TTR 1000-1
cu 1 funcție, cu posibilitate de înregistrare pentru 1000 de chei, pachetul de livrare: 1 cheie și 1 card (mai multe, la solicitare), carcasă din zinc turnat sub presiune în aluminiu alb RAL 9006



Tastatură cu cod CTP 3-1
3 funcții, cu inscripționare iluminată și suprafață tactilă neagră, sensibilă la atingere, carcasă din zinc turnat sub presiune în aluminiu alb RAL 9006



Tastatură cu cod CTV 3-1
3 funcții, deosebit de robustă, cu tastatură metalică, carcasă din zinc turnat sub presiune în aluminiu alb RAL 9006, și capac de inox



Cititor de amprente FL 150
2 funcții, comandare prin citirea amprente; se pot memora până la 150 de amprente; carcasă din zinc turnat sub presiune în aluminiu alb RAL 9006, cu capac de inox



Selector cu cheie
1 STUP 50
2 STAP 50
În variantă de montaj sub sau pe tencuială, inclusiv 3 chei, carcasă din zinc turnat sub presiune în aluminiu alb RAL 9006, cu capac de inox



Senzor intern climatizare HKSI 3
pentru monitorizarea umidității și ventilării automate din garaj, carcasă din plastic în alb pur RAL 9010
Senzor exterior HKSA 4
pentru măsurarea umidității aerului în spațiul exterior, carcasă din material plastic în culoare alb pur RAL 9010

Secțiune verticală (cu acționare)

Șină Z

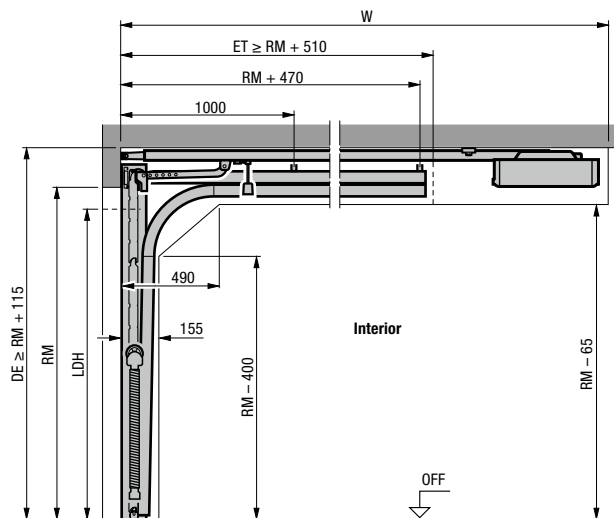

Șină N

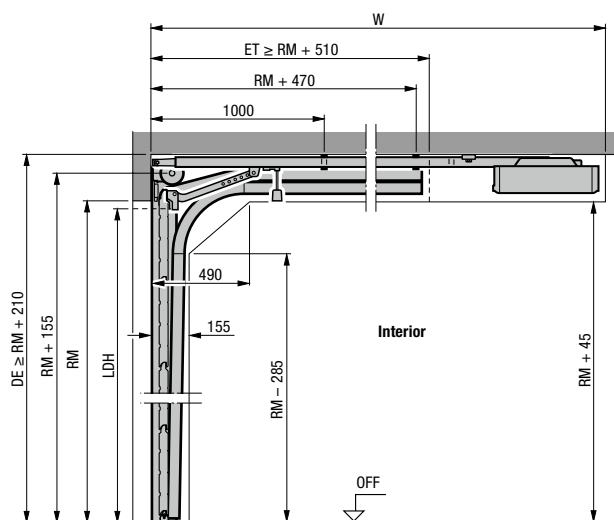

Șină L

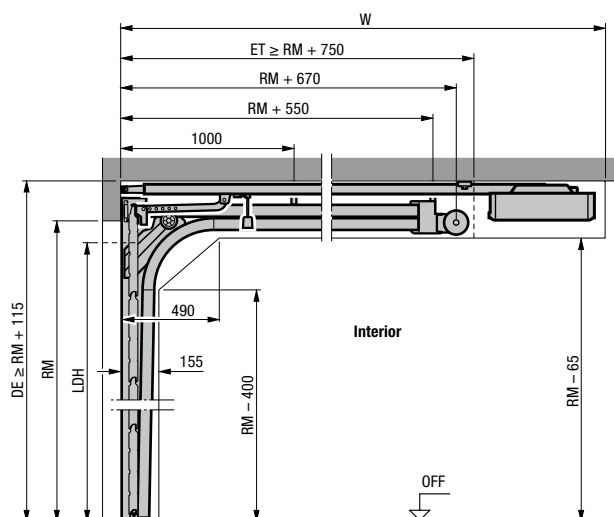

Secțiune orizontală

Șină Z, N, L

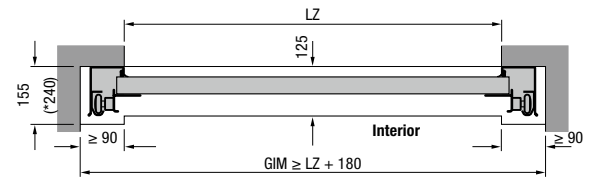

Montarea cu șină Z, N, L

Lungime totală sisteme de acționare (W)	Șină Z	Șină N	Șină L
Uși cu sistem de acționare			
2125 (K)	3200	3200 ¹⁾	3200
2250 (K)		3200 ²⁾	
Înălțime max. ușă			
2375 (M)	3450	3450 ¹⁾	3450
2500 (M)		3450 ²⁾	
2600 (L)	4125		
3000 (L)		4125	4125

¹⁾ Înălțime max. ușă numai pentru LPU 67 Thermo

²⁾ Înălțime max. ușă numai pentru LPU 42

Explicații

Tije sistem acționare

- K Tijă scurtă
- M Tijă mijlocie
- L Tijă lungă

Dimensiune de comandă

- LZ Dimensiunea utilă pe lățime
- RM Grilă de dimensiuni pe înălțimea ușii
- DE Înălțimea până la tavan
- W Lungime totală sistem de acționare
- LDH Înălțime utilă de trecere
- GIM Dimensiunea interioară a garajului
- ET Adâncime de pătrundere

Observație:

La ușile cu o culoare închisă orientate spre soare, sistemul de acționare trebuie montat mai sus cu 40 mm.

La ușile LPU 42 cu dotare de siguranță RC2, cu greutatea blatului ușii mai mare de 170 kg sau cu lățimea ușii mai mare de 5000 mm, precum și la ușile LPU 67 acordați atenție dimensiunilor diferite din datele de montaj.

Tipurile de șine, cum ar fi șinele de cu supraînălțare, precum și alte informații le puteți găsi în datele de montaj sau la partenerul dumneavoastră Hörmann.

Dimensiuni și date de montaj

Uși alăturate

Secțiuni orizontale

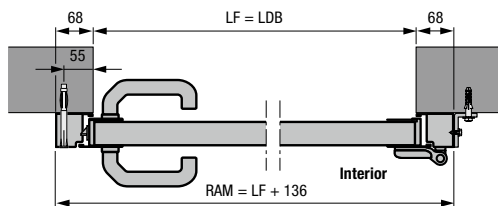

Ușă alăturată cu toc bloc de aluminiu, tip profil 2
Montaj în spatele deschiderii

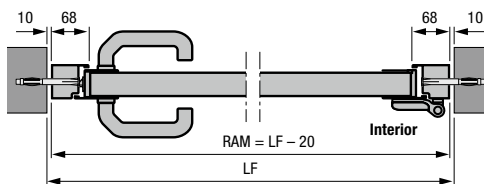

Ușă alăturată cu toc bloc de aluminiu, tip profil 2
Montaj în deschidere

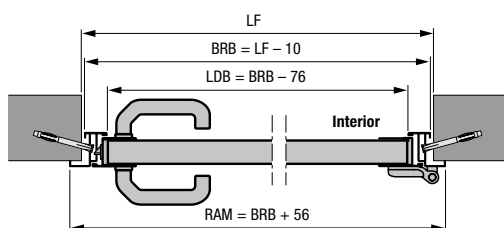

Ușă alăturată cu toc de colț de aluminiu, tip profil 2
Deschidere spre interior

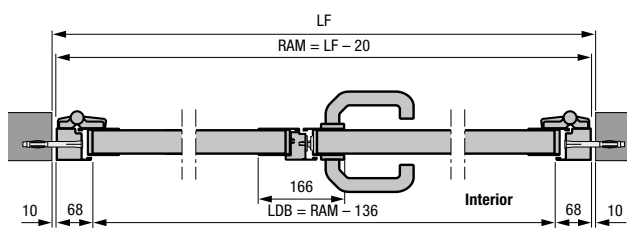

Ușă alăturată cu 2 canaturi și toc bloc de aluminiu, tip profil 2
Montaj în deschidere

- Ușă alăturată cu 2 canaturi și cu împărțire asimetrică
- Ușă alăturată cu 2 canaturi cu deschidere spre interior și exterior

Secțiuni verticale

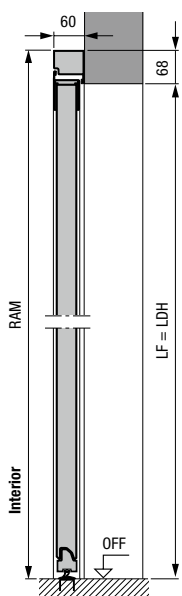

Ușă alăturată cu toc bloc de aluminiu, tip profil 2
Montaj în spatele deschiderii

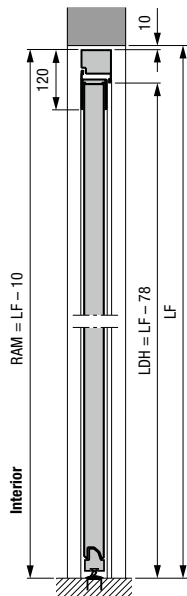

Ușă alăturată cu toc bloc de aluminiu, tip profil 2
Montaj în deschidere

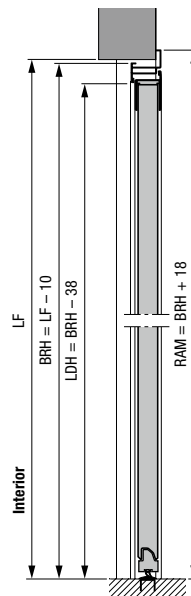

Ușă alăturată cu toc de colț de aluminiu, tip profil 2
Opritor exterior

Dimensiuni în mm

Uși alăturate din oțel

Profil tip 2 (montare în spatele deschiderii), cu striții S, M, L, D, casetă S, toc bloc

LF deschidere	Dimensiune de comandă = RAM	Înălțimea clantei* de la OFF	Înălțimea secțiunii B a ușii
855 – 875 × 1990 – 2000	990 × 2058	1050	500
855 – 875 × 2115 – 2125	990 × 2183	1050	531
980 – 1000 × 1990 – 2000	1115 × 2058	1050	500
980 – 1000 × 2115 – 2125	1115 × 2183	1050	531

Profil tip 2 (montare în deschidere), cu striții S, M, L, D, casetă S, toc bloc

LF deschidere	Dimensiune de comandă = RAM	Înălțimea clantei* de la OFF	Înălțimea secțiunii B a ușii
875 × 2000	855 × 1990	1050	500
875 × 2125	855 × 2115	1050	531
1000 × 2000	980 × 1990	1050	500
1000 × 2125	980 × 2115	1050	531

Profil tip 2 (montare opritor interior sau exterior), cu striții S, M, L, D, toc de colț

Dimensiune de comandă = BRM	Înălțimea clantei* de la OFF	Înălțimea secțiunii B a ușii
875 × 2000	1050	500
875 × 2125	1050	531
1000 × 2000	1050	500
1000 × 2125	1050	531

Explicații

- LDB** Lățime utilă de trecere
LDH Înălțime liberă de trecere
RAM Dimensiune exterioră a cadru
LF Dimensiune finală de trecere
BRM Dimensiune de construcție
BRB Dimensiune de construcție – lățime
BRH Dimensiune de construcție – înălțime
OFF Nivelul pardoselei finite

Dimensiuni speciale

Uși alăturate cu 1 canat: la cerere

Uși alăturate cu 2 canat
 1330 – 2500 × 1960 – 2558 mm

* Pozițiile mânerului pentru dimensiuni speciale se găsesc în datele de montaj.

Hörmann. Cu siguranță, pentru toată viața.

Cine construiește sau modernizează o locuință, își dorește un loc plin de bucurie, protecție și relaxare. Datorită calității sustenabile și deosebit de durabile, produsele Hörmann devin o componentă de încredere a căminului dumneavoastră – făcute pentru a însoți generații.

**UȘI DE GARAJ. SISTEME DE ACȚIONARE
PENTRU UȘI ȘI PORȚI. SISTEME SMART HOME.
UȘI DE INTRARE ÎN LOCUINȚĂ. UȘI DE INTRARE
ÎN CAMERĂ. UȘI DE MANSARDĂ. UȘI DIN OȚEL.
TOCURI DE UȘĂ. SOLUȚII DE DEPOZITARE.**



Unele din produsele prezentate sunt prevăzute cu dotări speciale și nu corespund totdeauna modelelor standard. Din motive tehnice, culorile și texturile tipărite nu sunt întotdeauna ca în realitate. Toate specificațiile de culoare RAL se bazează pe culoarea RAL corespunzătoare. Produsele noastre sunt protejate prin patente. Copierea, chiar parțială, este permisă numai cu consimțământul nostru. Ne rezervăm dreptul de a efectua modificări.

HÖRMANN